



HYTORC
Hustach

DOUILLES HYTORC



179 Rue de Montépy
69210 Fleurieux-sur-l'Abresle
FRANCE



Tel : +33 (0)4 78 33 39 19



dh@hytorc-ce.com
sn@hytorc-ce.com

HYTORC-HUSTACH est à votre service depuis 1986. Nous distribuons la marque HYTORC sur une partie du territoire français. Nous vous accompagnons sur tous vos projets, problématiques et demandes de solutions de serrage. Nous continuons à travailler et progresser en développant de nouvelles techniques de serrage.

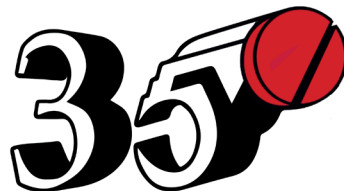

1986 - 2021

Depuis plus de 35 ans à votre service

Toute notre équipe assure la vente et la location de clés dynamométriques hydrauliques et vérins tensionneurs, visseuses pneumatiques et électriques, pompes hydrauliques et douilles de serrage.

Nous effectuons la maintenance préventive et curative de tous les outillages HYTORC, ainsi que la vérification de couples - étalonnage et pressions.

Notre gamme comprend également des tensionneurs mécaniques, rondelles de réaction "Z", et des systèmes de serrage asservis avec le suivi et l'enregistrement de la traçabilité.

2

Pour tout complément d'informations, notre société est située :

**ZA de Montépy,
179 Rue de Montépy
69210 FLEURIEUX-SUR-L'ARBRESLE**



Vous pouvez nous contacter au 04 78 33 39 19.

Rendez-vous sur notre site internet :
hytorc-hustach.com.

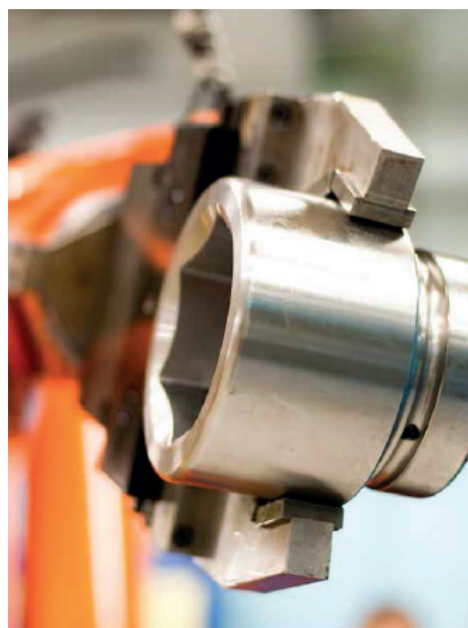

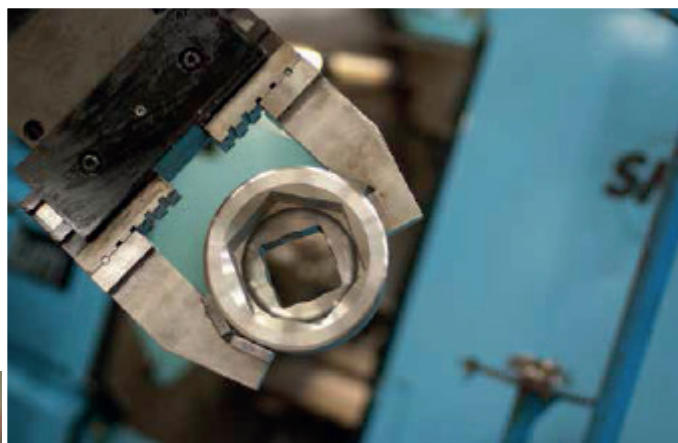
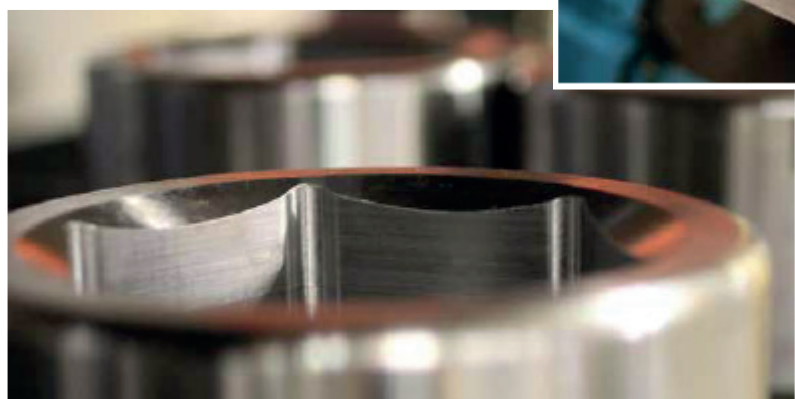

3

Découvrez nos **DOUILLES HYTORC** forgées pour être en capacité de résister à des forts couples de serrage ou desserrage tout en gardant une durée d'utilisation optimisée. Dans ce catalogue, voici nos douilles pour les vis CHC et les douilles impacts. Ces douilles permettent d'atteindre des écrous en lamages, elles permettent aussi d'utiliser des outils à oeil standards pour des boulonneries difficiles d'accès. Elles sont fabriquées pour toutes formes et toutes tailles de boulons.



SOMMAIRE

Allonges.....	Page 7
Douilles spéciales TORX®.....	Page 8
Embouts 6 pans mâle.....	Page 9
Manchons Réducteurs et Augmentateurs.....	Page 10
Manchons Augmentateurs noyés.....	Page 10
Manchons Femelle - Femelle.....	Page 11

MÉTRIQUE

Page 12

Douille avec carré conducteur 1/2"

Métrique 6 pans.....	Page 12
Métrique 12 pans.....	Page 13
Métrique 6 pans longue.....	Page 14
Métrique 12 pans longue.....	Page 15

Douille avec carré conducteur 3/4"

Métrique 6 pans.....	Page 16
Métrique 12 pans.....	Page 17
Métrique 6 pans longue.....	Page 18
Métrique 12 pans longue.....	Page 19

Douille avec carré conducteur 1"

Métrique 6 pans.....	Page 20
Métrique 12 pans.....	Page 21
Métrique 6 pans longue.....	Page 22
Métrique 12 pans longue.....	Page 23

Douille avec carré conducteur 1" 1/2

Métrique 6 pans.....	Page 24
Métrique 12 pans.....	Page 25
Métrique 6 pans longue.....	Page 26
Métrique 12 pans longue.....	Page 27

Douille avec carré conducteur 2" 1/2

Métrique 6 pans.....	Page 28
Métrique 12 pans.....	Page 29
Métrique 6 pans longue.....	Page 30
Métrique 12 pans longue.....	Page 31



SOMMAIRE

Douille avec carré conducteur 3" 1/2

Métrique 6 pans	Page 32
Métrique 6 pans longue	Page 32

Douilles pour vis CHC

Carré conducteur 1/2"

Métrique	Page 33
Métrique longue	Page 33

Carré conducteur 3/4"

Métrique	Page 34
Métrique longue	Page 35

Carré conducteur 1"

Métrique	Page 36
Métrique longue	Page 37

Carré conducteur 1" 1/2"

Métrique	Page 38
----------------	---------

Carré conducteur 2" 1/2"

Métrique	Page 39
----------------	---------

IMPÉRIALE

Page 40

Douille avec carré conducteur 1/2"

Pouce 6 pans	Page 40
Pouce 12 pans	Page 41
Pouce 6 pans longue	Page 42
Pouce 12 pans longue	Page 43

Douille avec carré conducteur 3/4"

Pouce 6 pans	Page 44
Pouce 12 pans	Page 45
Pouce 6 pans longue	Page 46
Pouce 12 pans longue	Page 47



SOMMAIRE

Douille avec carré conducteur 1"

Pouce 6 pans.....	Page 48
Pouce 12 pans	Page 49
Pouce 6 pans longue	Page 50
Pouce 12 pans longue	Page 51

Douille avec carré conducteur 1" 1/2

Pouce 6 pans.....	Page 52-53
Pouce 12 pans	Page 54
Pouce 6 pans longue.....	Page 55-56
Pouce 12 pans longue.....	Page 57

Douille avec carré conducteur 2" 1/2

Pouce 6 pans.....	Page 58-59
Pouce 12 pans.....	Page 60
Pouce 6 pans longue.....	Page 61-62
Pouce 12 pans longue.....	Page 62

6

Douille avec carré conducteur 3 1/2"

Pouce 6 pans.....	Page 63
Pouce 6 pans longue.....	Page 63

Douilles pour vis CHC

Carré conducteur 1/2"	
Pouce	Page 64
Carré conducteur 3/4"	
Pouce	Page 64
Carré conducteur 1"	
Pouce	Page 65
Carré conducteur 1" 1/2"	
Pouce	Page 66
Carré conducteur 2" 1/2"	
Pouce	Page 67

Table de conversion inch / millimètres	Page 68
---	----------------

Notes	Pages 69-70
--------------------	--------------------



Allonges

Allonges	TAILLE	RÉFÉRENCE	Ø D mm	L mm
	3/4"	E1204	44	100
	3/4"	E1205	44	125
	3/4"	E1206	44	150
	3/4"	E1208	44	200
	3/4"	E1210	44	250
	3/4"	E1212	44	300
	3/4"	E1216	44	400

Toutes les dimensions ci-dessous sont en millimètres. Ces dimensions sont susceptibles d'être modifiées.

TAILLE	RÉFÉRENCE	Ø D mm	L mm
1"	E1604	54	100
1"	E1606	54	150
1"	E1608	54	200
1"	E1610	54	250
1"	E1612	54	300
1"	E1616	54	400

Toutes les dimensions ci-dessous sont en millimètres. Ces dimensions sont susceptibles d'être modifiées.

7

TAILLE	RÉFÉRENCE	Ø D mm	L mm
1-1/2"	E2406	86	150
1-1/2"	E2410	86	250
1-1/2"	E2420	86	500

Toutes les dimensions ci-dessous sont en millimètres. Ces dimensions sont susceptibles d'être modifiées.

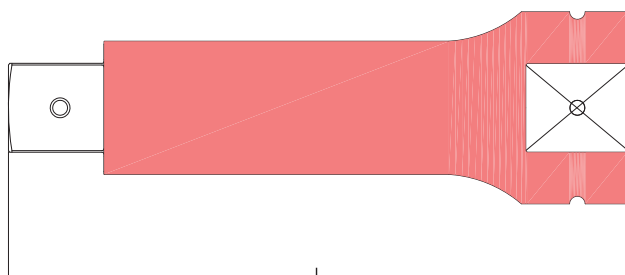
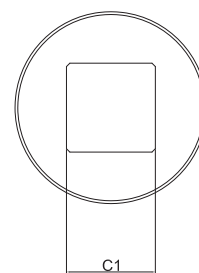
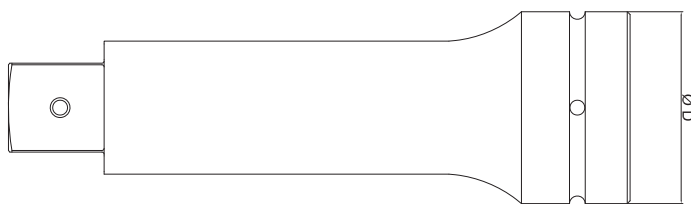
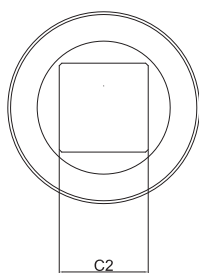

Douilles spéciales TORX® 1/2"



Série 720 E

CARRÉ CONDUCTEUR 1/2"	TAILLE	RÉFÉRENCE	L mm	D mm	d mm	T mm		
-----------------------	--------	-----------	------	------	------	------	---	---

Taille métrique 6 pans



E 10	072130	38	15	25	7	85	5
E 12	072131	38	16	25	8	87	5
E 14	072132	38	18,5	25	9	91	5
E 16	072133	38	20	25	10	91	5
E 18	072134	38	22	25	11	92	5
E 20	072135	38	25	30	12,5	140	5
E 24	072136	45	30	30	14	165	5

Toutes les dimensions ci-dessous sont en millimètres. Ces dimensions sont susceptibles d'être modifiées.

Série 720 EM

CARRÉ CONDUCTEUR 1/2"	TAILLE	RÉFÉRENCE	L mm	D mm	d mm	T mm		
-----------------------	--------	-----------	------	------	------	------	---	---

Taille métrique 6 pans

8



E10	072137	38	15	25	7	87	5
E12	072138	38	16	25	8	87	5
E14	072139	38	18,5	25	9	95	5
E16	072140	38	20	25	10	94	5
E18	072141	38	22	25	11	98	5

Toutes les dimensions ci-dessous sont en millimètres. Ces dimensions sont susceptibles d'être modifiées.



Douille avec aimant

Série 720 LE

CARRÉ CONDUCTEUR 1/2"	TAILLE	RÉFÉRENCE	L mm	D mm	d mm	T mm		
-----------------------	--------	-----------	------	------	------	------	---	---

Taille métrique 6 pans



E 10	072142	80	14	25	7	136	5
E 12	072143	80	15	25	8	140	5
E 14	072144	80	18	25	9	148	5
E 16	072145	80	19	25	10	150	5
E 18	072146	80	22	3	11	210	5
E 20	072147	80	24	30	12,5	239	5

Toutes les dimensions ci-dessous sont en millimètres. Ces dimensions sont susceptibles d'être modifiées.



Embouts 6 PANS mâle



EMBOUS	TAILLE SUR PLAT (EMPREINTE)	CARRÉ	RÉFÉRENCE	L mm
Embouts 6 pans mâle adaptés aux douilles porte-embouts pour vis CHC (BTR)	19	3/4"	010019MM HX-BT	
	22	3/4"	010022MM HX-BT	
	24	3/4"	010024MM HX-BT	
	27	3/4"	010027MM HX-BT	
	32	3/4"	010032MM HX-BT	
	36	3/4"	010036MM HX-BT	
	41	3/4"	010041MM HX-BT	
	19	1"	020019MM HX-BT	
	22	1"	020022MM HX-BT	
	24	1"	020024MM HX-BT	
	27	1"	020027MM HX-BT	
	32	1"	020032MM HX-BT	
36	1"	020036MM HX-BT		
41	1"	020041MM HX-BT		
19	1"1/2	080019MM HX-BT		
22	1"1/2	080022MM HX-BT		
24	1"1/2	080024MM HX-BT		
27	1"1/2	080027MM HX-BT		
32	1"1/2	080032MM HX-BT		
36	1"1/2	080036MM HX-BT		
41	1"1/2	080041MM HX-BT		

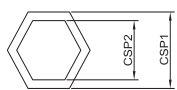
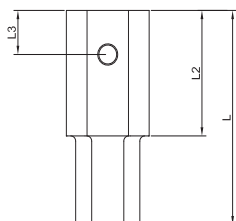
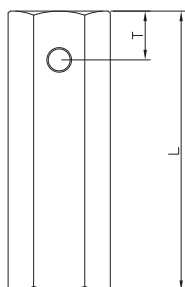
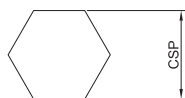

Embouts forgés Qualité Premium

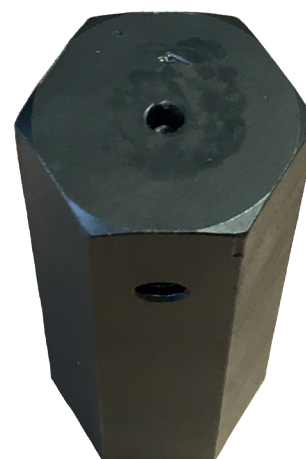
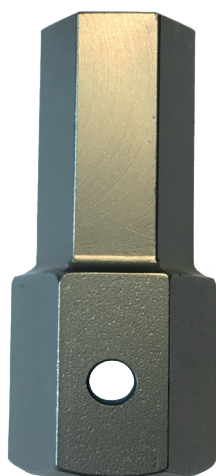

Manchons Augmentateurs noyés

Augmentateurs	RÉFÉRENCE	Femelle C1	Mâle C2	Ø DE	L mm
Manchons Augmentateurs noyés	RS0408	1/4"	1/2"	25	22
	RS0608	3/8"	1/2"	25	22
	RS0810	1/2"	5/8"	35	23
	RS0812	1/2"	3/4"	44	30
	RS1216	3/4"	1"	54	35
	RS1624	1"	1-1/2"	86	50
	RS2440	1-1/2"	2-1/2"	127	59
	RS4056	2-1/2"	3-1/2"	176	95

Toutes les dimensions ci-dessous sont en millimètres. Ces dimensions sont susceptibles d'être modifiées.

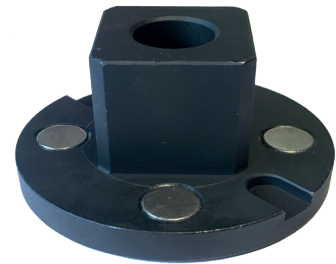
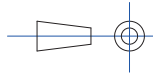
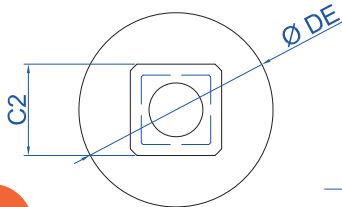
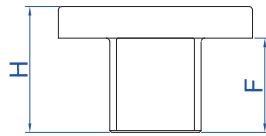
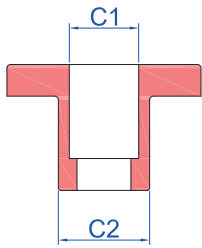
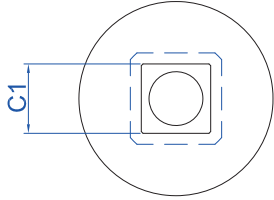

10

Manchons Réducteurs et Augmentateurs

Réducteurs et Augmentateurs	RÉFÉRENCE	RÉFÉRENCE BIS	Femelle C1	Mâle C2	D mm	L mm	Type	
Manchons Réducteurs et Augmentateurs	A0812		1/2"	3/4"	30	48	A	
	A0816	AD008100	1/2"	1"	32	55	A	
	A1208 *	AD012008	3/4"	1/2"	44	56	R	
	A1216		3/4"	1"	44	63	A	
	A1608 *		1"	1/2"	54	76	R	
	A1612		1"	3/4"	54	75	R	
	A1624		1"	1-1/2"	54	90	A	
		AD108012		1-1/2"	3/4"			R
	A2416	AD108100		1-1/2"	1"	86	100	R
	A2440			1-1/2"	2-1/2"	86	120	A
	A4024	AD208108		2-1/2"	1-1/2"	127	138	R
		AD308208		3-1/2"	2-1/2"			R

Toutes les dimensions ci-dessous sont en millimètres. Ces dimensions sont susceptibles d'être modifiées.

A = Augmentateur

R = Réducteur

* = à billes

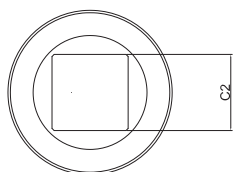
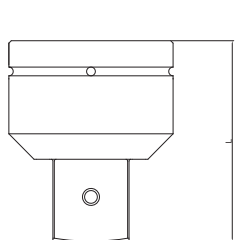
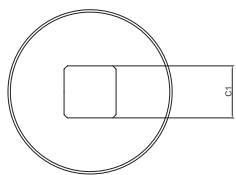

Manchons Femelle - Femelle

Manchons	RÉFÉRENCE	Femelle A	Femelle B	D1 mm	D2 mm	H mm	C1 mm	C2 mm
Manchons Femelle - Femelle	FF0808	1/2"	1/2"	25	25	33,4	12,8	12,8
	FF0810	1/2"	5/8"					
	FF1010	5/8"	5/8"					
	FF1208	3/4"	1/2"	44	29,6	49,9	12,8	19,2
	FF1210	3/4"	5/8"	44				
	FF1212	3/4"	3/4"	44	44	49,3	20	20
	FF1612	1"	3/4"	54	44	63,7	19	25,5
	FF1616	1"	1"	54	54	59,2	25,5	25,5
	FF2424	1-1/2"	1-1/2"					

Toutes les dimensions ci-dessous sont en millimètres. Ces dimensions sont susceptibles d'être modifiées.

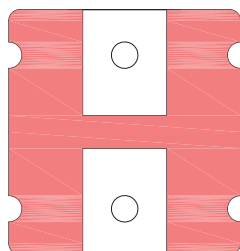
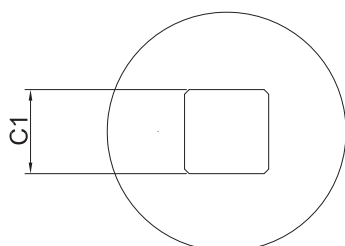
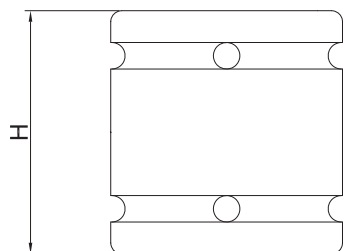
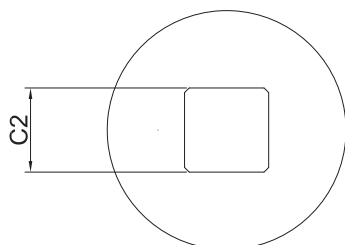
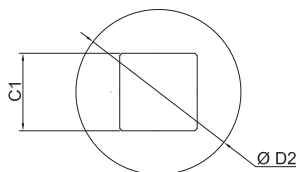
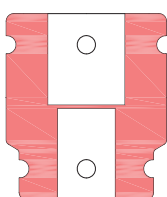
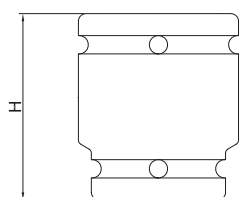
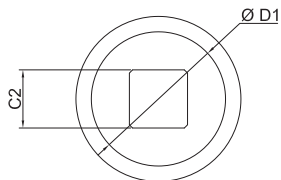

Douille 1/2" Série standard métrique

CARRÉ CONDUCTEUR 1/2"	TAILLE	RÉFÉRENCE	D mm	d mm	L mm	t mm	T mm	Kg
-----------------------	--------	-----------	------	------	------	------	------	----

Taille métrique 6 pans

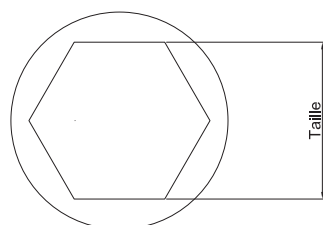
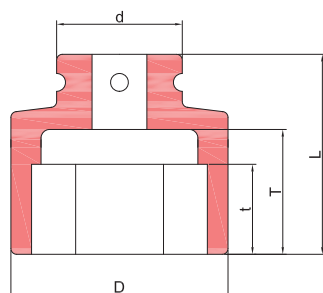

12

8	000008 MM	14,5	25	38	5	22	0,08
10	000010 MM	17	25	38	7	22	0,08
11	000011 MM	18,5	25	38	7	22	0,08
12	000012 MM	19,7	25	38	8	22	0,08
13	000013 MM	21	25	38	8	22	0,09
14	000014 MM	22,5	25	38	10	22	0,08
15	000015 MM	23,5	30	38	10	20	0,13
○ 16	000016 MM	24,5	30	38	10	20	0,13
17	000017 MM	26	30	38	10	20	0,13
○ 18	000018 MM	27,5	30	38	11	20	0,13
19	000019 MM	29	30	38	11	20	0,13
20	000020 MM	30	30	38	12	20	0,13
○ 21	000021 MM	31	30	38	12	20	0,13
22	000022 MM	32,5	30	38	12	20	0,14
○ 23	000023 MM	33,5	30	38	13	20	0,14
24	000024 MM	35	30	40	14	21	0,16
25	000025 MM	37	30	40	14	22	0,18
○ 26	000026 MM	38	30	40	15	21	0,18
27	000027 MM	38,5	30	45	16	25	0,21
28	000028 MM	40	30	45	16	25	0,21
29	000029 MM	41	30	45	17	25	0,19
30	000030 MM	42,5	30	50	17	30	0,27
○ 31	000031 MM	44	40	50	17	30	0,33
32	000032 MM	45	40	50	19	30	0,35
33	000033 MM	46,5	40	50	19	31	0,35
34	000034 MM	47	40	50	20	29	0,36
○ 35	000035 MM	49	40	56	20	35	0,45
36	000036 MM	50	40	56	20	35	0,47
○ 38	000038 MM	52	40	56	21	34	0,48
○ 41	000041 MM	57	40	60	23	38	0,69
○ 46	000046 MM	63	40	65	25	42	0,78
50	000050 MM						

Toutes les dimensions ci-dessous sont en millimètres. Ces dimensions sont susceptibles d'être modifiées.

Toutes les tailles marquées ainsi  sont les tailles ISO (les plus communément utilisées).

Nous possédons l'intégralité de la gamme allant de la taille 8 à la taille 50 incluse.
Toutes les tailles intermédiaires sont donc disponibles. Par exemple : taille 9, 39, 43, 48...

■ Douille 1/2" Série standard métrique

CARRÉ CONDUCTEUR 1/2"

Taille métrique 12 pans

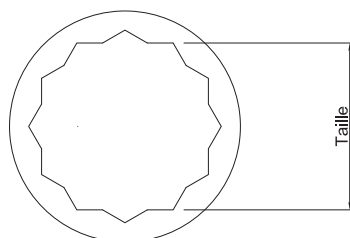
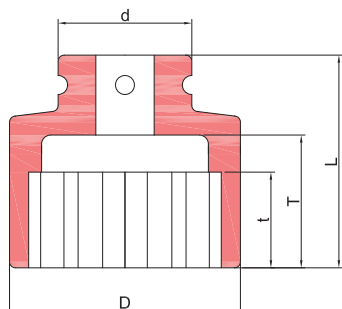

TAILLE	RÉFÉRENCE	D mm	d mm	L mm	t mm	T mm	Kg
8	12PT 000008MM						
9	12PT 000009MM						
10	12PT 000010MM	17	25	38	7	22	0,08
11	12PT 000011MM	18,5	25	38	7	22	0,08
12	12PT 000012MM	19,7	25	38	8	22	0,08
13	12PT 000013MM	21	25	38	8	22	0,08
14	12PT 000014MM	22,5	25	38	10	22	0,08
15	12PT 000015MM	23,5	30	38	10	20	0,09
16	12PT 000016MM	24,5	30	38	10	20	0,13
○ 17	12PT 000017MM	26	30	38	10	20	0,13
18	12PT 000018MM	27,5	30	38	11	20	0,13
○ 19	12PT 000019MM	29	30	38	11	20	0,13
20	12PT 000020MM	30	30	38	12	20	0,13
21	12PT 000021MM	31	30	38	12	20	0,14
○ 22	12PT 000022MM	32,5	30	38	12	20	0,14
23	12PT 000023MM	33,5	30	38	13	20	0,14
○ 24	12PT 000024MM	35	30	40	14	21	0,16
25	12PT 000025MM						
26	12PT 000026MM	38	30	40	15	21	0,18
○ 27	12PT 000027MM	38,5	30	45	16	25	0,21
28	12PT 000028MM	40	30	45	16	25	0,21
29	12PT 000029MM						
30	12PT 000030MM	42,5	30	50	17	30	0,27
31	12PT 000031MM						
○ 32	12PT 000032MM	45	40	50	19	30	0,35
○ 36	12PT 000036MM	50	40	56	20	30	0,45
○ 41	12PT 000041MM						
○ 46	12PT 000046MM						
○ 50	12PT 000050MM						

Toutes les tailles marquées ainsi  sont les tailles ISO (les plus communément utilisées).

Nous possédons l'intégralité de la gamme allant de la taille 8 à la taille 50 incluse.
Toutes les tailles intermédiaires sont donc disponibles. Par exemple : taille 33, 34, 35, 42...



Douille 1/2" Série longue métrique

CARRÉ CONDUCTEUR 1/2"	TAILLE	RÉFÉRENCE	D mm	d mm	L mm	t mm	T mm	Kg
	10	L00010MM	17	25	82	7	64	0,14
	11	L00011MM	18,5	25	82	7	64	0,15
	12	L00012MM	19,7	25	82	8	64	0,16
	13	L00013MM	21	25	82	8	64	0,17
	14	L00014MM	22,5	25	82	10	64	0,19
	15	L00015MM	23,5	30	82	10	64	0,24
	16	L00016MM	24,5	30	82	10	64	0,22
	○ 17	L00017MM	26	30	82	10	64	0,24
	18	L00018MM	27,5	30	82	11	64	0,26
	○ 19	L00019MM	29	30	82	11	64	0,28
	21	L00021MM	31	30	82	12	64	0,31
	○ 22	L00022MM	32,5	30	82	12	63	0,30
	23	L00023MM	33,5	30	82	13	63	0,33
	○ 24	L00024MM	35	30	82	14	63	0,35
	25	L00025MM	37	30	82	14	64	0,35
	26	L00026MM	38	30	82	15	63	0,43
	○ 27	L00027MM	38,5	30	82	16	63	0,43
	28	L00028MM	40	30	82	16	63	0,45
	30	L00030MM	42,5	30	82	17	63	0,52
	31	L00031MM	44	40	82	17	62	0,56
	○ 32	L00032MM	45	40	82	19	60	0,60
	33	L00033MM	46,5	40	82	19	62	0,65
	34	L00034MM	47	40	82	20	61	0,65
	35	L00035MM	49	40	82	20	61	0,72
	○ 36	L00036MM	50	40	82	20	61	0,74
	38	L00038MM	52	40	82	21	60	0,75
	○ 41	L00041MM	57	40	82	23	60	0,92
	○ 46	L00046MM	63	40	82	25	59	0,98
	○ 50	L00050MM						

Taille métrique 6 pans longue

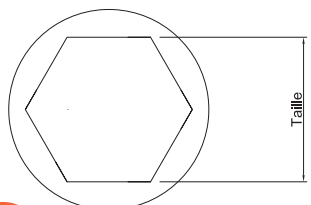
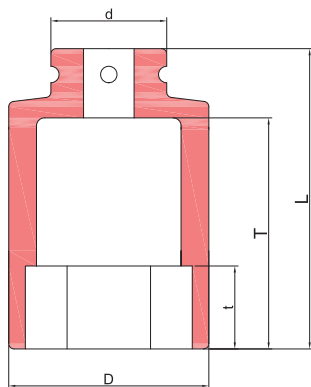

14

Toutes les tailles marquées ainsi ○ sont les tailles ISO (les plus communément utilisées).

Nous possédons l'intégralité de la gamme allant de la taille 10 à la taille 50 incluse.
Toutes les tailles intermédiaires sont donc disponibles. Par exemple : taille 20, 29, 37, 48...

Douille 1/2" Série longue métrique

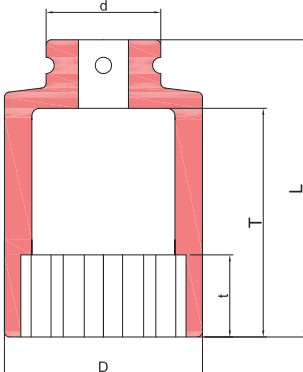
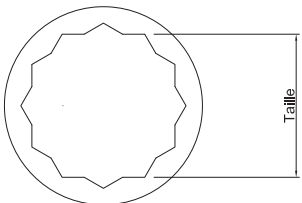
CARRÉ CONDUCTEUR 1/2"	TAILLE	RÉFÉRENCE	D mm	d mm	L mm	t mm	T mm	Kg
Taille métrique 12 pans longue  	8	12PT L00008MM						
	9	12PT L00009MM						
	10	12PT L00010MM	17	25	82	7	64	0,14
	○ 11	12PT L00011MM	18,5	25	82	7	64	0,15
	13	12PT L00013MM	21	25	82	8	64	0,17
	○ 15	12PT L00015MM	23,5	30	82	10	64	0,24
	○ 17	12PT L00017MM	26	30	82	10	64	0,24
	○ 18	12PT L00018MM	27,5	30	82	11	64	0,26
	○ 19	12PT L00019MM	29	30	82	11	64	0,28
	22	12PT L00022MM	32,5	30	82	12	63	0,30
	○ 24	12PT L00024MM	35	30	82	14	63	0,35
	○ 27	12PT L00027MM	38,5	30	82	16	63	0,42
	30	12PT L00030MM	42,5	30	82	17	63	0,52
	32	12PT L00032MM	45	40	82	19	60	0,60
	36	12PT L00036MM	50	40	82	20	61	0,74

Toutes les tailles marquées ainsi ○ sont les tailles ISO (les plus communément utilisées).

Nous possédons l'intégralité de la gamme allant de la taille 8 à la taille 36 incluse.
Toutes les tailles intermédiaires sont donc disponibles. Par exemple : taille 12, 21, 33, 34, 35...

Douille 3/4" Série standard métrique

CARRÉ CONDUCTEUR 3/4"

TAILLE

RÉFÉRENCE

D mm

d mm

L mm

t mm

T mm

Kg

Taille métrique 6 pans

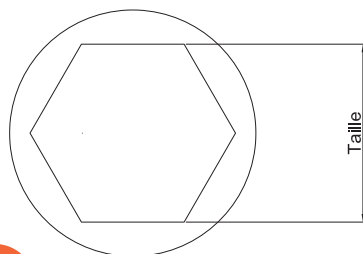
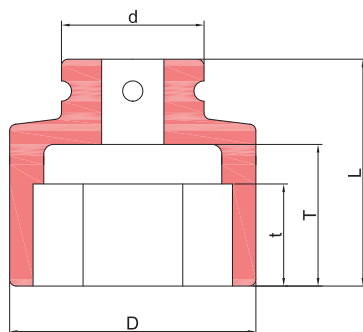

16

14	010014 MM	26	44	50	10	26	0,34
16	010016 MM	27	44	50	10	24	0,34
○ 17	010017 MM	30	44	50	10	24	0,34
○ 19	010019 MM	32	44	50	11	24	0,38
20	010020 MM	33	44	50	12	24	0,38
21	010021 MM	35	44	50	12	24	0,39
○ 22	010022 MM	35	44	50	12	24	0,38
23	010023 MM	38	44	50	13	24	0,39
○ 24	010024 MM	38,5	44	50	14	24	0,38
○ 27	010027 MM	42	44	54	16	29	0,41
28	010028 MM	44	44	54	16	29	0,42
29	010029 MM	44	44	54	17	29	0,42
30	010030 MM	46	44	54	17	29	0,43
○ 32	010032 MM	48,5	44	56	19	30	0,48
33	010033 MM	51	44	56	19	30	0,51
34	010034 MM	52	44	56	20	30	0,52
35	010035 MM	53	44	56	20	20	0,52
○ 36	010036 MM	54	44	56	20	30	0,55
37	010037 MM	56	44	58	21	32	0,60
38	010038 MM	57	44	58	21	32	0,62
40	010040 MM	59	44	58	22	30	0,63
○ 41	010041 MM	61	44	63	23	34	0,68
42	010042 MM	62	44	63	23	34	0,75
○ 46	010046 MM	67	44	63	25	34	0,85
48	010048 MM	69	44	70	26	46	0,92
○ 50	010050 MM	70	44	70	28	38	0,96
○ 55	010055 MM	76	44	70	30	38	1,07
○ 60	010060 MM	83	44	80	35	50	1,36
○ 65	010065 MM	88	44	80	35	50	1,44
○ 70	010070 MM	95	44	80	40	50	1,77
○ 75	010075 MM	100	44	80	40	48	1,72
80	010080 MM	106	44	80	40	47	1,82
85	010085 MM	112	44	80	40	46	2,11
90	010090 MM						

Toutes les dimensions ci-dessous sont en millimètres. Ces dimensions sont susceptibles d'être modifiées.

Toutes les tailles marquées ainsi ○ sont les tailles ISO (les plus communément utilisées).

Si toutefois vous souhaitez les tailles 95 ou 100 MM en carré de 3/4", optez pour la solution 020095MM + RS1216 (Page 7).

Nous possédons l'intégralité de la gamme allant de la taille 10 à la taille 130 incluse.
Toutes les tailles intermédiaires sont donc disponibles. Par exemple : taille 15, 18, 25, 66, 74...

■ Douille 3/4" Série standard métrique

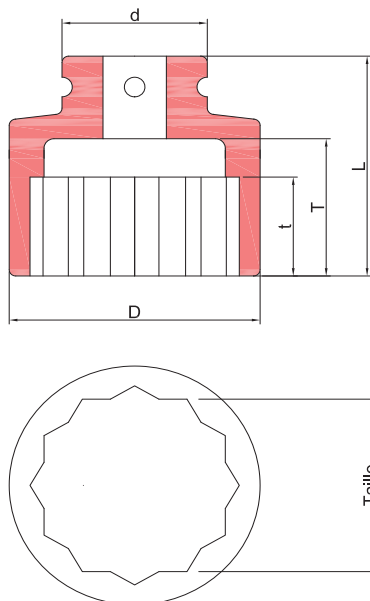
CARRÉ CONDUCTEUR 3/4"	TAILLE	RÉFÉRENCE	D mm	d mm	L mm	t mm	T mm	Kg
<p>Taille métrique 12 pans</p> 	13	12PT 010013 MM						
	14	12PT 010014 MM						
	15	12PT 010015 MM						
	16	12PT 010016 MM	27	44	50	10	24	0,36
	○ 17	12PT 010017 MM	30	44	50	10	24	0,36
	○ 19	12PT 010019 MM	32	44	50	11	24	0,37
	20	12PT 010020 MM	33	44	50	12	24	0,36
	21	12PT 010021 MM	35	44	50	12	24	0,36
	○ 22	12PT 010022 MM	35	44	50	12	24	0,38
	23	12PT 010023 MM	38	44	50	13	24	0,36
	○ 24	12PT 010024 MM	38,5	44	50	14	24	0,38
	25	12PT 010025 MM						
	26	12PT 010026 MM	41	44	54	15	29	0,41
	○ 27	12PT 010027 MM	42	44	54	16	29	0,41
	28	12PT 010028 MM	44	44	54	16	29	0,42
	29	12PT 010029 MM	44	44	54	17	29	0,42
	30	12PT 010030 MM	46	44	54	17	29	0,43
	○ 32	12PT 010032 MM	48,5	44	56	19	30	0,48
	○ 36	12PT 010036 MM	54	44	56	20	30	0,55
	38	12PT 010038 MM	57	44	58	21	32	0,61
	○ 41	12PT 010041 MM	61	44	63	23	34	0,68
	○ 46	12PT 010046 MM	67	44	63	25	34	0,84
	○ 50	12PT 010050 MM	70	44	70	28	38	1
	○ 55	12PT 010055 MM	76	44	70	30	38	0,97
	○ 60	12PT 010060 MM	83	44	80	35	50	1,32
○ 65	12PT 010065 MM	88	44	80	35	50	1,44	
○ 70	12PT 010070 MM							
○ 75	12PT 010075 MM							

Toutes les dimensions ci-dessous sont en millimètres. Ces dimensions sont susceptibles d'être modifiées.

Toutes les tailles marquées ainsi ○ sont les tailles ISO (les plus communément utilisées).

Nous possédons l'intégralité de la gamme allant de la taille 13 à la taille 75 incluse.
Toutes les tailles intermédiaires sont donc disponibles. Par exemple : taille 18, 31, 42, 57...

Douille 3/4" Série longue métrique ⊕

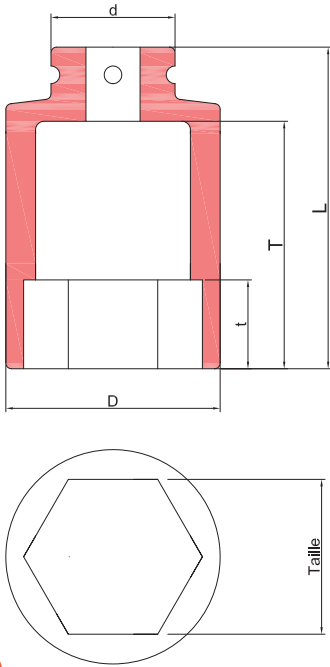
CARRÉ CONDUCTEUR 3/4"		TAILLE	RÉFÉRENCE	D mm	d mm	L mm	t mm	T mm	Kg
Taille métrique 6 pans longue 	16	L10016 MM	28	44	100	10	74	0,52	
	○ 17	L10017 MM	31	44	100	10	74	0,60	
	18	L10018 MM	32	44	100	11	74	0,64	
	○ 19	L10019 MM	33	44	100	11	74	0,61	
	21	L10021 MM	36	44	100	12	74	0,70	
	○ 22	L10022 MM	36	44	100	12	74	0,70	
	23	L10023 MM	39	44	100	13	74	0,72	
	○ 24	L10024 MM	39,5	44	100	14	74	0,72	
	26	L10026 MM	42	44	100	15	74	0,73	
	○ 27	L10027 MM	43	44	100	16	74	0,75	
	28	L10028 MM	44	44	100	16	74	0,77	
	30	L10030 MM	46	44	100	17	74	0,83	
	○ 32	L10032 MM	48,5	44	100	19	74	0,89	
	33	L10033 MM	51	44	100	19	74	0,99	
	34	L10034 MM	52	44	100	20	74	1	
	○ 36	L10036 MM	56	44	100	20	74	1,04	
	37	L10037 MM	56	44	100	21	74	1,12	
	38	L10038 MM	57	44	100	21	72	1,18	
	○ 41	L10041 MM	61	44	100	23	72	1,27	
	42	L10042 MM	62	44	100	23	72	1,23	
44	L10044 MM	65	44	100	24	71	1,35		
○ 46	L10046 MM	67	44	100	25	72	1,50		
47	L10047 MM	68,5	44	100	26	76	1,46		
○ 50	L10050 MM	70	44	100	28	72	1,34		
○ 55	L10055 MM	76	44	100	30	72	1,53		
○ 60	L10060 MM	83	44	125	35	98	2,27		
○ 65	L10065 MM	88	44	125	35	96	2,39		
○ 70	L10070 MM	95	44	125	40	95	2,77		
○ 75	L10075 MM	100	44	125	40	93			
80	L10080 MM								
85	L10085 MM								
90	L10090 MM								

Toutes les dimensions ci-dessous sont en millimètres. Ces dimensions sont susceptibles d'être modifiées.

Toutes les tailles marquées ainsi ○ sont les tailles ISO (les plus communément utilisées).

18

Nous possédons l'intégralité de la gamme allant de la taille 14 à la taille 90 incluse.

Toutes les tailles intermédiaires sont donc disponibles. Par exemple : taille 20, 25, 31, 74...

■ Douille 3/4" Série longue métrique

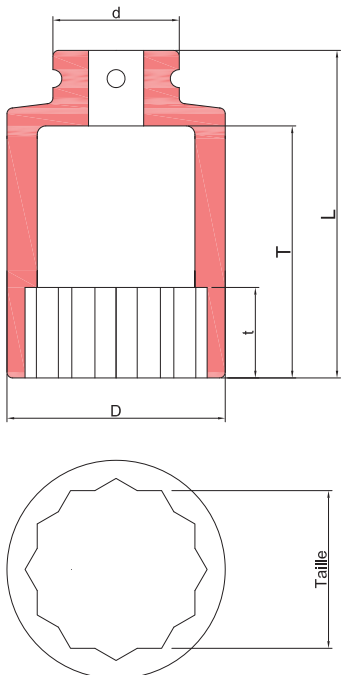
CARRÉ CONDUCTEUR 3/4"	TAILLE	RÉFÉRENCE	D mm	d mm	L mm	t mm	T mm	Kg
<p>Taille métrique 12 pans longue</p> 	○ 17	12PT L10017MM						
	18	12PT L10018MM						
	○ 19	12PT L10019MM						
	21	12PT L10021MM						
	○ 22	12PT L10022MM						
	○ 24	12PT L10024MM						
	○ 27	12PT L10027MM						
	28	12PT L10028MM						
	30	12PT L10030MM						
	○ 32	12PT L10032MM						
	33	12PT L10033MM						
	○ 36	12PT L10036MM						
	○ 41	12PT L10041MM						
	○ 46	12PT L10046MM						
	○ 50	12PT L10050MM						
	○ 55	12PT L10055MM						
	○ 60	12PT L10060MM						
	○ 65	12PT L10065MM						
	○ 70	12PT L10070MM						
	○ 75	12PT L10075MM						
80	12PT L10080MM							
85	12PT L10085MM							
90	12PT L10090MM							

Toutes les tailles marquées ainsi  sont les tailles ISO (les plus communément utilisées).

Nous possédons l'intégralité de la gamme allant de la taille 17 à la taille 90 incluse.
Toutes les tailles intermédiaires sont donc disponibles. Par exemple : taille 20, 25, 31, 63...

 Douille 1" Série standard métrique 

CARRÉ CONDUCTEUR 1"

TAILLE

RÉFÉRENCE

D mm

d mm

L mm

t mm

T mm

Kg

Taille métrique 6 pans

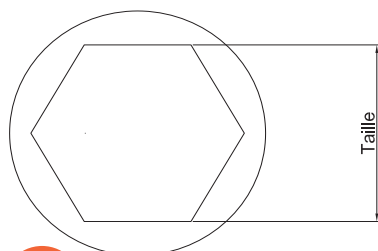
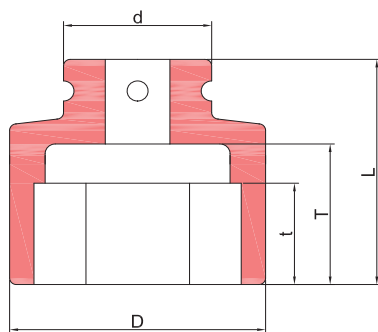

20

21	020021 MM	36	54	59	12	27	0,67
○ 22	020022 MM	37	54	59	12	27	0,66
23	020023 MM	38	54	59	14	27	0,64
○ 24	020024 MM	38	54	59	14	27	0,62
26	020026 MM	43	54	59	15	27	0,63
○ 27	020027 MM	44	54	59	16	27	0,65
28	020028 MM	47	54	61	16	29	0,68
29	020029 MM	47	54	61	17	29	0,68
30	020030 MM	50	54	61	17	29	0,69
○ 32	020032 MM	52	54	61	19	29	0,68
33	020033 MM	54	54	61	19	29	0,69
34	020034 MM	54	54	61	20	29	0,67
35	020035 MM	57	54	65	20	33	0,79
○ 36	020036 MM	57	54	65	20	33	0,79
37	020037 MM	58	54	65	21	33	0,80
38	020038 MM	59	54	65	21	33	0,82
○ 41	020041 MM	63	54	70	23	38	0,95
42	020042 MM	64	54	70	23	38	0,97
○ 46	020046 MM	69	54	75	25	42	1,12
47	020047 MM	71	54	75	26	43	1,18
48	020048 MM	72	54	75	26	43	1,20
○ 50	020050 MM	75	54	80	28	48	1,36
52	020052 MM	78	54	80	30	48	1,45
○ 55	020055 MM	81	62	83	30	50	1,74
56	020056 MM	82	62	83	30	52	1,78
○ 60	020060 MM	87	62	83	33	52	1,80
○ 65	020065 MM	94	62	86	35	54	2,10
○ 70	020070 MM	100	62	86	38	54	2,27
○ 75	020075 MM	107	76	86	38	54	2,87
○ 80	020080 MM	113	76	90	38	58	3,42
85	020085 MM	117	76	90	38	58	3,46
90	020090 MM	124	76	100	45	67	4,30
95	020095 MM	129	76	100	45	66	4,40
100	020100 MM	136	76	100	45	65	4,50
105	020105 MM	142	76	100	50	55	4,75
110	020110 MM	147	76	100	50	53	4,91
115	020115 MM	153	76	100	50	52	5,20

Toutes les dimensions ci-dessous sont en millimètres. Ces dimensions sont susceptibles d'être modifiées.

Toutes les tailles marquées ainsi  sont les tailles ISO (les plus communément utilisées).

Nous possédons l'intégralité de la gamme allant de la taille 12 à la taille 115 incluse.
Toutes les tailles intermédiaires sont donc disponibles. Par exemple : taille 20, 25, 31, 76...

■ Douille 1" Série standard métrique

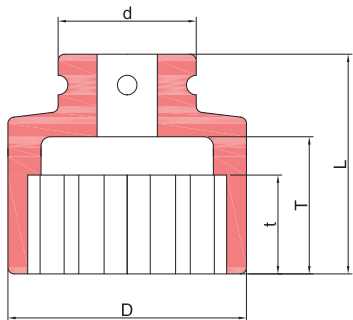
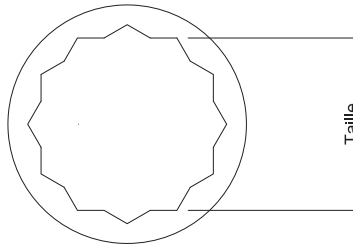
CARRÉ CONDUCTEUR 1"	TAILLE	RÉFÉRENCE	D mm	d mm	L mm	t mm	T mm	Kg
<p>Taille métrique 12 pans</p>  	○ 22	12PT 020022 MM	37	54	59	12	27	0,62
	○ 24	12PT 020024 MM	38	54	59	14	27	0,61
	○ 27	12PT 020027 MM	44	54	59	16	27	0,64
	29	12PT 020029 MM	47	54	61	17	29	0,66
	30	12PT 020030 MM	50	54	61	17	29	0,68
	○ 32	12PT 020032 MM	52	54	61	19	29	0,68
	○ 36	12PT 020036 MM	57	54	65	20	33	0,79
	38	12PT 020038 MM	59	54	65	21	33	0,82
	40	12PT 020040 MM						
	○ 41	12PT 020041 MM	63	54	70	23	38	0,95
	42	12PT 020042 MM	64	54	70	23	38	0,97
	○ 46	12PT 020046 MM	69	54	75	25	42	1,12
	○ 50	12PT 020050 MM	75	54	80	28	48	1,36
	54	12PT 020054 MM						
	○ 55	12PT 020055 MM	81	62	83	30	50	1,74
	○ 60	12PT 020060 MM	87	62	83	33	52	1,90
	○ 65	12PT 020065 MM	94	62	86	35	54	2,26
	○ 70	12PT 020070 MM	100	62	86	38	54	2,44
	○ 75	12PT 020075 MM	107	76	86	38	54	3,02
	80	12PT 020080 MM	113	76	90	38	58	3,11
85	12PT 020085 MM	117	76	90	38	58	3,46	
90	12PT 020090 MM	124	76	100	45	67	4,30	
95	12PT 020095 MM	129	76	100	45	66	4,40	
100	12PT 020100 MM	136	76	100	45	65	4,50	

Toutes les dimensions ci-dessous sont en millimètres. Ces dimensions sont susceptibles d'être modifiées.

Toutes les tailles marquées ainsi ○ sont les tailles ISO (les plus communément utilisées).

Nous possédons l'intégralité de la gamme allant de la taille 14 à la taille 100 incluse.
Toutes les tailles intermédiaires sont donc disponibles. Par exemple : taille 20, 25, 31, 76...

■ Douille 1" Série longue métrique

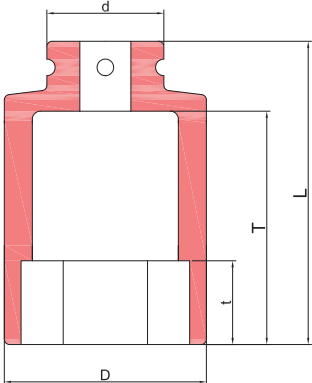
CARRÉ CONDUCTEUR 1"	TAILLE	RÉFÉRENCE	D mm	d mm	L mm	t mm	T mm	Kg
Taille métrique 6 pans longue 	23	L20023 MM						
	○ 24	L20024 MM						
	○ 27	L20027 MM						
	28	L20028 MM	47	54	100	16	68	1,07
	30	L20030 MM	50	54	100	17	68	1,15
	○ 32	L20032 MM	52	54	100	19	68	1,17
	33	L20033 MM	54	54	100	19	68	1,19
	34	L20034 MM	54	54	100	20	68	1,13
	○ 36	L20036 MM	57	54	100	20	68	1,18
	37	L20037 MM	58	54	100	21	68	1,26
	38	L20038 MM	59	54	100	21	67	1,32
	○ 41	L20041 MM	63	54	100	23	67	1,41
	42	L20042 MM	64	54	100	23	67	1,44
	○ 46	L20046 MM	69	54	115	25	82	1,85
	47	L20047 MM	71	54	115	26	83	1,93
	○ 50	L20050 MM	75	54	125	28	93	2,22
	52	L20052 MM	78	54	125	30	93	2,38
	○ 55	L20055 MM	81	62	125	30	93	2,67
	56	L20056 MM	82	62	125	30	93	2,80
	○ 60	L20060 MM	87	62	125	33	93	2,90
○ 65	L20065 MM	94	62	135	35	105	3,63	
○ 70	L20070 MM	100	62	135	38	105	3,83	
○ 75	L20075 MM	107	76	135	38	105	4,80	
80	L20080 MM	113	76	140	38	108	5,15	
85	L20085 MM	117	76	140	38	100	5,90	
90	L20090 MM	124	76	140	45	99	5,74	
95	L20095 MM	129	76	140	45	98	5,83	
100	L20100 MM							

Toutes les dimensions ci-dessous sont en millimètres. Ces dimensions sont susceptibles d'être modifiées.

Toutes les tailles marquées ainsi  sont les tailles ISO (les plus communément utilisées).

Nous possédons l'intégralité de la gamme allant de la taille 16 à la taille 100 incluse.
Toutes les tailles intermédiaires sont donc disponibles. Par exemple : taille 20, 25, 31, 76...

■ Douille 1" Série longue métrique

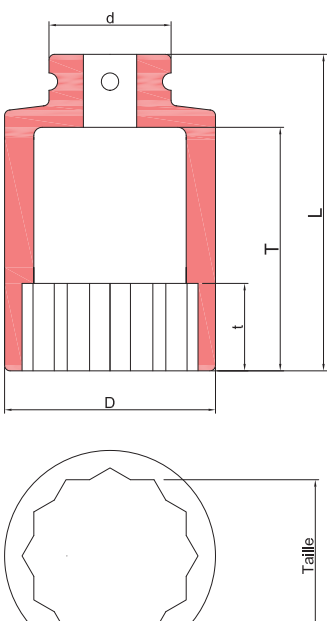
CARRÉ CONDUCTEUR 1"	TAILLE	RÉFÉRENCE	D mm	d mm	L mm	t mm	T mm	Kg
<p>Taille métrique 12 pans longue</p> 	27	12PT L20027MM						
	30	12PT L20030MM						
	○ 32	12PT L20032MM						
	33	12PT L20033MM						
	○ 36	12PT L20036MM						
	○ 41	12PT L20041MM						
	42	12PT L20042MM						
	43	12PT L20043MM						
	○ 46	12PT L20046MM						
	○ 50	12PT L20050MM						
	○ 55	12PT L20055MM						
	○ 60	12PT L20060MM						
	○ 65	12PT L20065MM						
	○ 70	12PT L20070MM						
	○ 75	12PT L20075MM						
	80	12PT L20080MM						
	85	12PT L20085MM						
	90	12PT L20090MM						
	95	12PT L20095MM						
	100	12PT L20100MM						

Toutes les tailles marquées ainsi  sont les tailles ISO (les plus communément utilisées).

Nous possédons l'intégralité de la gamme allant de la taille 27 à la taille 100 incluse.
Toutes les tailles intermédiaires sont donc disponibles. Par exemple : taille 28, 29, 31, 66...

■ Douille 1" 1/2 Série standard métrique

CARRÉ CONDUCTEUR 1" 1/2 TAILLE RÉFÉRENCE D mm d mm L mm t mm T mm Kg

Taille métrique 6 pans

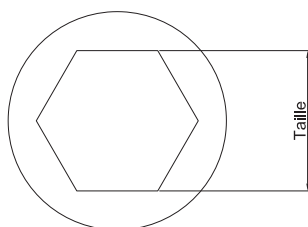
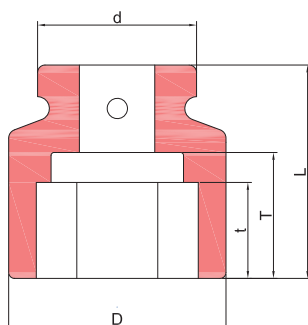

24

30	080030MM	56	84	80	17	38	2,07
○ 32	080032MM	59	84	80	19	38	2,13
○ 36	080036MM	63	84	84	21	36	2,30
○ 41	080041MM	70	84	84	23	36	2,29
42	080042MM	71	84	84	23	36	2,26
○ 46	080046MM	76	84	87	25	40	2,40
48	080048MM	79	84	87	26	40	2,40
○ 50	080050MM	81	84	90	28	43	2,40
52	080052MM	83	84	90	30	43	2,50
54	080054MM	84	84	90	30	44	2,38
○ 55	080055MM	86	86	90	30	47	2,52
56	080056MM	87	86	95	30	51	2,90
○ 60	080060MM	94	86	95	35	51	3,03
○ 65	080065MM	99	86	100	35	56	3,38
○ 70	080070MM	105	86	105	40	61	4,00
○ 75	080075MM	112	86	110	42	66	4,60
80	080080MM	119	86	110	42	66	5,30
85	080085MM	125	86	120	50	75	5,67
90	080090MM	131	86	120	50	75	6,04
95	080095MM	141	102	130	55	83	8,30
100	080100MM	146	102	130	55	83	8,63
105	080105MM	151	102	130	55	83	9,40
110	080110MM	157	102	140	70	92	10,00
115	080115MM	163	102	140	72	92	10,60
120	080120MM	170	102	140	77	90	11,20
125	080125MM	175	102	140	77	90	11,80
130	080130MM	180	102	150	80	100	12,90
135	080135MM	186	102	150	80	100	13,60
140	080140MM	192	102	150	80	100	15,00
145	080145MM	198	102	150	80	97	17,20
150	080150MM	203	102	150	80	97	18,00
155	080155MM	209	102	150	85	97	19,00
160	080160MM						
165	080165MM						
170	080170MM						
175	080175MM						
180	080180MM						
185	080185MM						
190	080190MM						

Toutes les dimensions ci-dessous sont en millimètres. Ces dimensions sont susceptibles d'être modifiées.

Toutes les tailles marquées ainsi  sont les tailles ISO (les plus communément utilisées).

Nous possédons l'intégralité de la gamme allant de la taille 16 à la taille 190 incluse.
Toutes les tailles intermédiaires sont donc disponibles. Par exemple : taille 20, 25, 31, 76...

■ Douille 1" 1/2 Série standard métrique

CARRÉ CONDUCTEUR 1" 1/2	TAILLE	RÉFÉRENCE	D mm	d mm	L mm	t mm	T mm	Kg
-------------------------	--------	-----------	------	------	------	------	------	----

Taille métrique 12 pans

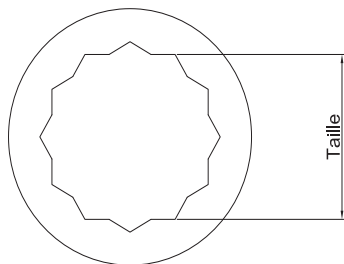
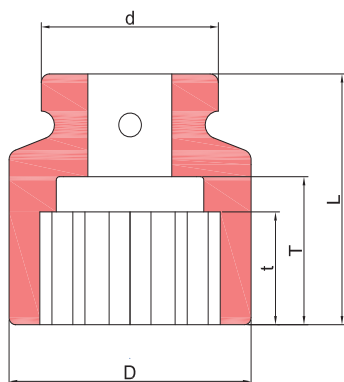

○ 19	12PT 080019MM							
21	12PT 080021MM							
○ 22	12PT 080022MM							
○ 24	12PT 080024MM							
○ 27	12PT 080027MM							
29	12PT 080029MM							
30	12PT 080030MM							
○ 32	12PT 080032MM							
○ 36	12PT 080036MM							
38	12PT 080038MM							
40	12PT 080040MM							
○ 41	12PT 080041MM	70	84	84	23	36	2,25	
42	12PT 080042MM							
○ 46	12PT 080046MM	76	84	87	25	40	2,32	
○ 50	12PT 080050MM	81	84	90	28	43	2,37	
○ 55	12PT 080055MM	86	86	90	30	47	2,70	
○ 60	12PT 080060MM	94	86	95	35	51	3,10	
○ 65	12PT 080065MM	99	86	100	35	56	3,50	
○ 70	12PT 080070MM	105	86	105	40	61	4	
○ 75	12PT 080075MM	112	86	110	42	66	4,60	
80	12PT 080080MM	119	86	110	42	66	5,30	
85	12PT 080085MM	125	86	120	50	75	6,40	
90	12PT 080090MM	131	86	120	50	75	6,70	
95	12PT 080095MM	141	102	130	55	83	8,70	
100	12PT 080100MM	146	102	130	55	83	9	
105	12PT 080105MM	151	102	130	55	83	9,4	
110	12PT 080110MM							
115	12PT 080115MM							
120	12PT 080120MM							
125	12PT 080125MM							
130	12PT 080130MM							
135	12PT 080135MM							
140	12PT 080140MM							

Toutes les dimensions ci-dessous sont en millimètres. Ces dimensions sont susceptibles d'être modifiées.

Toutes les tailles marquées ainsi ○ sont les tailles ISO (les plus communément utilisées).

Nous possédons l'intégralité de la gamme allant de la taille 19 à la taille 140 incluse.
Toutes les tailles intermédiaires sont donc disponibles. Par exemple : taille 20, 25, 31, 76...



■ Douille 1" 1/2 Série longue métrique

CARRÉ CONDUCTEUR 1" 1/2

TAILLE

RÉFÉRENCE

D mm

d mm

L mm

t mm

T mm

Kg

Taille métrique 6 pans longue

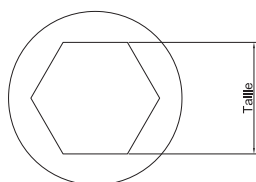
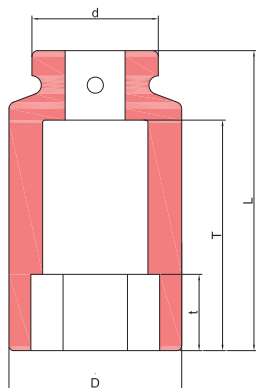

26

○ 41	L80041MM	70	84	150	27	106	3,70
42	L80042MM	71	84	150	27	106	3,70
○ 46	L80046MM	77	84	150	29	106	3,90
48	L80048MM	79	84	150	30	105	4,18
○ 50	L80050MM	81	84	150	32	106	3,90
52	L80052MM	83	84	150	33	106	3,90
54	L80054MM						
○ 55	L80055MM	86	86	150	35	106	4,10
56	L80056MM	87	86	150	35	108	4,18
○ 60	L80060MM	94	86	150	39	106	4,70
○ 65	L80065MM	99	86	150	41	106	4,90
○ 70	L80070MM	105	86	170	45	126	6,40
○ 75	L80075MM	112	86	170	47	126	6,90
80	L80080MM	119	86	170	51	126	7,60
85	L80085MM	125	86	180	54	135	9,40
90	L80090MM	131	86	180	58	135	10,00
95	L80095MM	141	102	190	61	143	12,10
100	L80100MM	146	102	190	46	143	12,60
105	L80105MM	151	102	190	66	143	13,20
110	L80110MM	157	102	200	70	152	14,50
115	L80115MM	163	102	200	72	152	15,10
120	L80120MM	170	102	200	77	150	16,00
125	L80125MM	175	102	200	77	136	17,12
130	L80130MM	180	102	210	80	145	18,59
135	L80135MM	186	102	210	80	144	19,50
140	L80140MM	192	102	210	80	142	20,80
145	L80145MM	198	102	210	80	141	21,47
150	L80150MM	203	102	210	85	139	22,33

Toutes les dimensions ci-dessous sont en millimètres. Ces dimensions sont susceptibles d'être modifiées.

Toutes les tailles marquées ainsi  sont les tailles ISO (les plus communément utilisées).

Nous possédons l'intégralité de la gamme allant de la taille 16 à la taille 190 incluse.
Toutes les tailles intermédiaires sont donc disponibles. Par exemple : taille 20, 25, 31, 76...

■ Douille 1" 1/2 Série longue métrique

CARRÉ CONDUCTEUR 1" 1/2	TAILLE	RÉFÉRENCE	D mm	d mm	L mm	t mm	T mm	Kg
Taille métrique 12 pans longue	○ 32	12PT L80032MM						
	○ 36	12PT L80036MM						
	○ 41	12PT L80041MM						
	45	12PT L80045MM						
	○ 46	12PT L80046MM						
	○ 50	12PT L80050MM						
	○ 55	12PT L80055MM						
	56	12PT L80056MM						
	○ 60	12PT L80060MM						
	○ 65	12PT L80065MM						
	○ 70	12PT L80070MM						
	○ 75	12PT L80075MM						
	80	12PT L80080MM						
	85	12PT L80085MM						
	90	12PT L80090MM						
	95	12PT L80095MM						
	100	12PT L80100MM						

Toutes les tailles marquées ainsi  sont les tailles ISO (les plus communément utilisées).

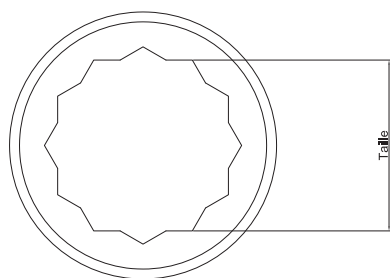
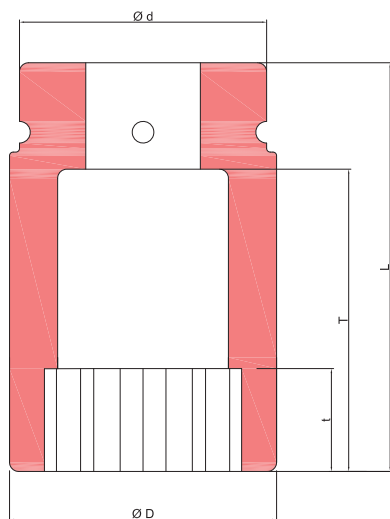

Nous possédons l'intégralité de la gamme allant de la taille 32 à la taille 100 incluse.
Toutes les tailles intermédiaires sont donc disponibles. Par exemple : taille 38, 44, 63, 81...

Douille 2" 1/2 Série standard métrique

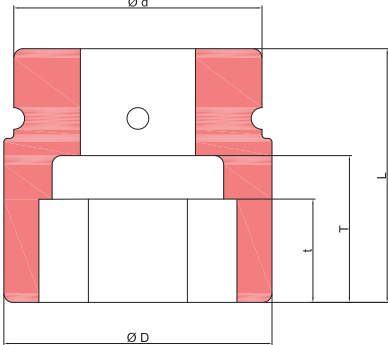
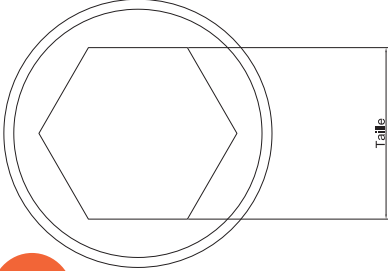
CARRÉ CONDUCTEUR 2" 1/2	TAILLE	RÉFÉRENCE	D mm	d mm	L mm	t mm	T mm	Kg
	55	250055MM	96	137	130	30	72	9,22
	60	250060MM	100	137	130	35	68	9,30
	65	250065MM	104	137	130	35	68	9,30
	70	250070MM	110	137	130	40	68	9,30
	75	250075MM	118	137	130	45	68	9,31
	80	250080MM	126	137	130	45	68	9,28
	85	250085MM	133	137	130	50	68	9,30
	90	250090MM	143	137	140	50	78	10,55
	95	250095MM	148	137	140	55	78	10,80
	100	250100MM	153	137	140	55	78	11,10
	105	250105MM	158	137	150	60	88	12,10
	110	250110MM	166	137	150	65	88	13,00
	115	250115MM	174	137	150	65	88	13,90
	120	250120MM	181	160	150	70	88	16,90
	125	250125MM	187	160	150	75	88	17,50
	130	250130MM	195	160	170	75	106	21,50
	135	250135MM	202	160	170	80	106	22,50
	140	250140MM	208	160	170	80	106	23,00
	145	250145MM	214	160	170	80	106	24,00
	150	250150MM	219	160	170	85	106	24,50
	155	250155MM	224	160	180	90	115	29,00
	160	250160MM	229	160	180	90	115	31,00
	165	250165MM	235	160	180	95	115	32,00
	170	250170MM	240	160	180	95	115	32,50
	175	250175MM	247	160	180	95	115	34,50
	180	250180MM	253	160	225	110	143	41,40
	185	250185MM	258	160	225	110	143	42,30
	190	250190MM	264	160	225	120	143	43,60
	200	250200MM	276	160	225	120	143	46,60
	210	250210MM	287	160	225	120	143	49,20
	215	250215MM	293	160	225	120	143	50,80
	235	250235MM	316	160	225	120	143	56,40
	255	250255MM	339	160	225	120	143	63,20
	260	250260MM						

Toutes les dimensions ci-dessous sont en millimètres. Ces dimensions sont susceptibles d'être modifiées.

Toutes les tailles marquées ainsi  sont les tailles ISO (les plus communément utilisées).

Commandes spéciales sur demande. Exemple : Taille 290.

Nous possédons l'intégralité de la gamme allant de la taille 30 à la taille 260 incluse.
Toutes les tailles intermédiaires sont donc disponibles. Par exemple : taille 31, 36, 56, 76...

■ Douille 2" 1/2 Série standard métrique



CARRÉ CONDUCTEUR 2" 1/2

TAILLE

RÉFÉRENCE

D mm

d mm

L mm

t mm

T mm

Kg

Taille métrique 12 pans

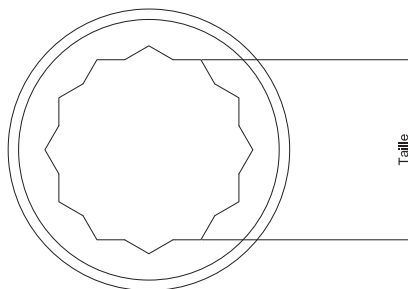
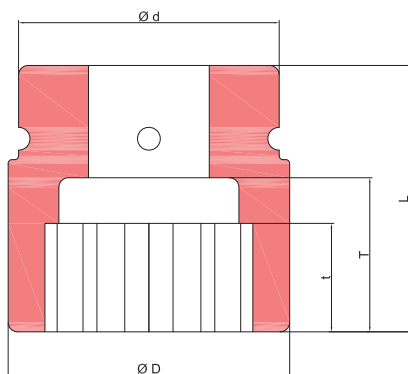

○ 55	12PT 250055MM							
○ 60	12PT 250060MM							
○ 65	12PT 250065MM							
○ 70	12PT 250070MM							
○ 75	12PT 250075MM							
77	12PT 250077MM							
80	12PT 250080MM							
85	12PT 250085MM							
90	12PT 250090MM							
95	12PT 250095MM							
100	12PT 250100MM							
105	12PT 250105MM							
110	12PT 250110MM							
115	12PT 250115MM							
120	12PT 250120MM							
125	12PT 250125MM							
130	12PT 250130MM							
135	12PT 250135MM							
140	12PT 250140MM							
145	12PT 250145MM							
150	12PT 250150MM							

Toutes les tailles marquées ainsi ○ sont les tailles ISO (les plus communément utilisées).

Nous possédons l'intégralité de la gamme allant de la taille 55 à la taille 150 incluse.

Toutes les tailles intermédiaires sont donc disponibles. Par exemple : taille 56, 76, 94...

● Douille 2" 1/2 Série longue métrique

CARRÉ CONDUCTEUR 2" 1/2

TAILLE

RÉFÉRENCE

D mm

d mm

L mm

t mm

T mm

Kg

Taille métrique 6 pans longue

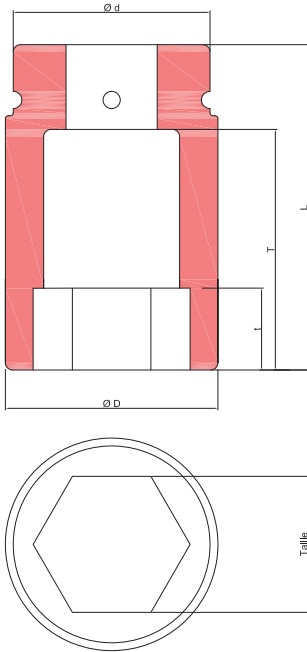

30

○ 55	L250055MM							
○ 60	L250060MM	100	137	180	35	122	10,70	
○ 65	L250065MM	104	137	180	35	122	10,68	
○ 70	L250070MM	110	137	180	40	122	10,88	
75	L250075MM	118	137	180	45	122	11,24	
80	L250080MM	126	137	180	45	122	11,88	
85	L250085MM	133	137	180	50	122	12,27	
90	L250090MM	143	137	200	50	142	15,22	
95	L250095MM	148	137	200	55	142	15,64	
100	L250100MM	153	137	200	55	142	16,02	
105	L250105MM	158	137	220	60	162	18,21	
110	L250110MM	166	137	220	65	162	19,81	
115	L250115MM	174	137	220	65	162	21,38	
120	L250120MM	181	160	22à	70	162	24,79	
125	L250125MM	187	160	220	75	162	25,90	
130	L250130MM	195	150	250	75	183	31,44	
135	L250135MM	202	160	250	80	182	33,17	
140	L250140MM	208	160	250	80	180	34,40	
145	L250145MM	214	160	250	80	179	35,64	
150	L250150MM	219	160	250	85	177	36,30	
155	L250155MM	224	160	250	90	176	36,90	
160	L250160MM	229	160	250	90	174	37,60	
165	L250165MM	235	160	250	95	173	38,74	
170	L250170MM	240	160	250	95	171	39,42	
175	L250175MM							
180	L250180MM							
185	L250185MM							
190	L250190MM							
195	L250195MM							
200	L250200MM							
205	L250205MM							
210	L250210MM							
215	L250215MM							
220	L250220MM							
225	L250225MM							
230	L250230MM							

Toutes les dimensions ci-dessous sont en millimètres. Ces dimensions sont susceptibles d'être modifiées.

Toutes les tailles marquées ainsi ○ sont les tailles ISO (les plus communément utilisées).

Nous possédons l'intégralité de la gamme allant de la taille 55 à la taille 230 incluse.
Toutes les tailles intermédiaires sont donc disponibles. Par exemple : taille 56, 76, 94, 168...

■ Douille 2" 1/2 Série longue métrique

CARRÉ CONDUCTEUR 2"1/2	TAILLE	RÉFÉRENCE	D mm	d mm	L mm	t mm	T mm	Kg
------------------------	--------	-----------	------	------	------	------	------	----

Taille métrique 12 pans
longue

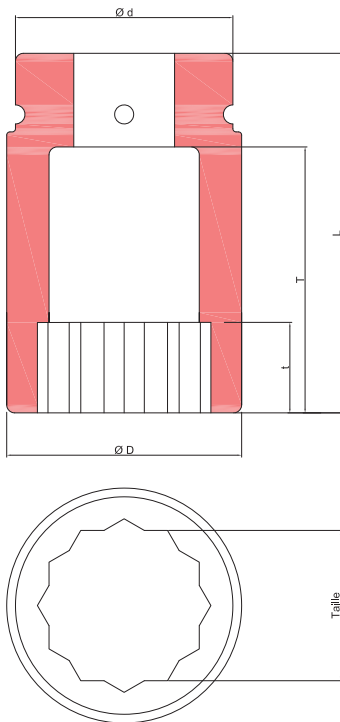

○ 41	12PT L250041MM							
42	12PT L250042MM							
44	12PT L250044MM							
○ 46	12PT L250046MM							
47	12PT L250047MM							
○ 50	12PT L250050MM							
○ 55	12PT L250055MM							
○ 60	12PT L250060MM							
○ 65	12PT L250065MM							
○ 70	12PT L250070MM							
○ 75	12PT L250075MM							
80	12PT L250080MM							
85	12PT L250085MM							
90	12PT L250090MM							
95	12PT L250095MM							
100	12PT L250100MM							
105	12PT L250105MM							
110	12PT L250110MM							
115	12PT L250115MM							
120	12PT L250120MM							

Toutes les tailles marquées ainsi  sont les tailles ISO (les plus communément utilisées).

Nous possédons l'intégralité de la gamme allant de la taille 41 à la taille 230 incluse.
Toutes les tailles intermédiaires sont donc disponibles. Par exemple : taille 56, 76, 94, 168...

■ Douille 3" 1/2 Série standard métrique

CARRÉ CONDUCTEUR 3" 1/2	TAILLE	RÉFÉRENCE	D mm	d mm	L mm	t mm	T mm	Kg
-------------------------	--------	-----------	------	------	------	------	------	----

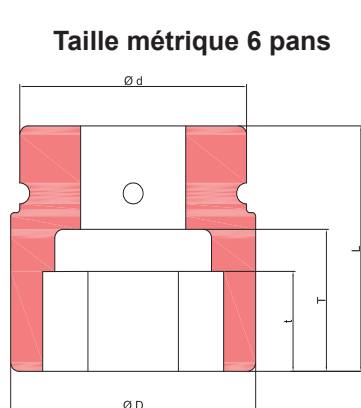

100	350100MM							
105	350105MM	180	195	205	65	118	30	
110	350110MM	186	195	205	65	118	31	
115	350115MM	192	195	205	65	118	32	
130	350130MM	209	195	205	75	118	35	
135	350135MM	215	195	205	80	118	36	
145	350145MM	227	195	205	80	118	38	
150	350150MM	233	195	205	85	118	39	
155	350155MM	239	195	205	85	118	40	
160	350160MM	245	195	230	90	142	43	
165	350165MM	251	195	230	95	142	48	
172	350172MM							
210	350210MM	304	230	250	120	162	77	

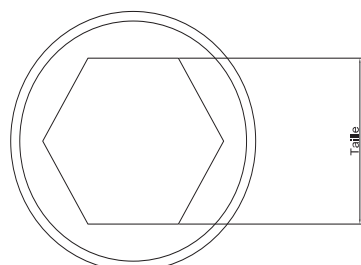

32

Commandes spéciales sur demandes possibles.

Nous possédons l'intégralité de la gamme allant de la taille 100 à la taille 210 incluse.
Toutes les tailles intermédiaires sont donc disponibles. Par exemple : taille 102, 114, 157...

■ Douille 3" 1/2 Série longue métrique

CARRÉ CONDUCTEUR 3" 1/2	TAILLE	RÉFÉRENCE	D mm	d mm	L mm	t mm	T mm	Kg
-------------------------	--------	-----------	------	------	------	------	------	----

Taille métrique 6 pans longue

Douilles métriques en 6 pans longue également disponibles.
Veuillez nous contacter pour les références

Douilles pour vis CHC 1/2"

CARRÉ CONDUCTEUR 1/2"	TAILLE	RÉFÉRENCE	L mm	Ø D mm	Kg
Douilles pour vis CHC métrique Monobloc	5	000005MM HX - MNB	55	25	79,00
	6	000006MM HX - MNB	55	25	81,00
	8	000008MM HX - MNB	55	25	89,00
	10	000010MM HX - MNB	55	25	95,00
	12	000012MM HX - MNB	55	25	105,00
	14	000014MM HX - MNB	55	25	116,00
	17	000017MM HX - MNB	55	25	133,00

Toutes les dimensions ci-dessous sont en millimètres. Ces dimensions sont susceptibles d'être modifiées.

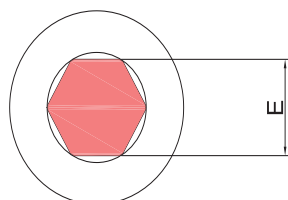
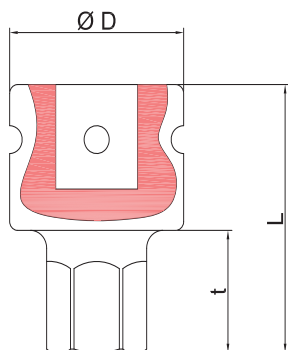

Nous possédons l'intégralité de la gamme allant de la taille 5 à la taille 17 incluse.

Toutes les tailles intermédiaires sont donc disponibles.

Douilles pour vis CHC 1/2" série longue

33

CARRÉ CONDUCTEUR 1/2"	TAILLE	RÉFÉRENCE	C1 mm	Ø D mm	L mm	L2 mm
Douilles pour vis CHC métrique Monobloc série longue	8	MHD08M08	1/2"	25	75	25
	10	MHD08M10	1/2"	25	75	25
	12	MHD08M12	1/2"	25	75	25
	13	MHD08M13	1/2"	25	75	25
	14	MHD08M14	1/2"	25	75	25
	16	MHD08M16	1/2"	25	75	25
	17	MHD08M17	1/2"	25	75	25
	19	MHD08M19	1/2"	25	75	25
	22	MHD08M22	1/2"	30	75	25
	24	MHD08M24	1/2"	30	75	25

Toutes les dimensions ci-dessous sont en millimètres. Ces dimensions sont susceptibles d'être modifiées.

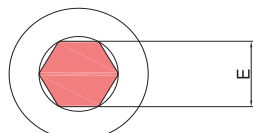
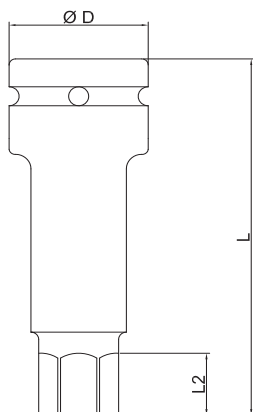
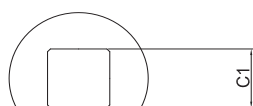

Douilles pour vis CHC 3/4"

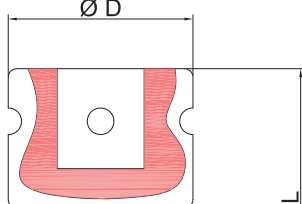
CARRÉ CONDUCTEUR 3/4"	TAILLE	RÉFÉRENCE	L mm	Ø D mm	Kg
Douilles pour vis CHC métrique Monobloc 	12	010012MM HX - MNB	62	44	11,00
	14	010014MM HX - MNB	62	44	11,00
	○ 17	010017MM HX - MNB	62	44	13,00
	○ 19	010019MM HX - MNB	62	44	18,00
	○ 22	010022MM HX - MNB	62	44	18,00
	○ 24	010024MM HX - MNB	62	44	20,00
	○ 27	010027MM HX - MNB	62	44	20,00
	30	010030MM HX - MNB	62	44	20,00
	○ 32	010032MM HX - MNB	62	44	20,00

Toutes les dimensions ci-dessous sont en millimètres. Ces dimensions sont susceptibles d'être modifiées.

Toutes les tailles marquées ainsi ○ sont des tailles disponibles par demande.

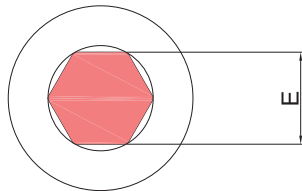

Nous possédons l'intégralité de la gamme allant de la taille 12 à la taille 32 incluse.

Toutes les tailles intermédiaires sont donc disponibles.

34

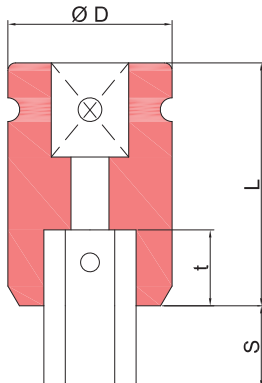
CARRÉ CONDUCTEUR 3/4"	TAILLE	RÉFÉRENCE	L mm	Ø D mm	Kg
Douilles porte-embouts pour vis CHC métrique 	12	010012MM HX			
	14	010014MM HX			
	○ 17	010017MM HX			
	○ 19	010019MM HX			
	○ 22	010022MM HX			
	○ 24	010024MM HX			
	○ 27	010027MM HX			
	30	010030MM HX			
	○ 32	010032MM HX			
	33	010033MM HX			
	34	010034MM HX			
	35	010035MM HX			
	○ 36	010036MM HX			
	37	010037MM HX			
	38	010038MM HX			
	40	010040MM HX			
	○ 41	010041MM HX			

Toutes les tailles marquées ainsi ○ sont les tailles ISO (les plus communément utilisées).

Nous possédons l'intégralité de la gamme allant de la taille 12 à la taille 41 incluse.

Toutes les tailles intermédiaires sont donc disponibles. Par exemple : taille 13, 23, 31...

Douilles pour vis CHC 3/4" série longue



CARRÉ CONDUCTEUR 3/4"	TAILLE	RÉFÉRENCE	C1 mm	Ø D mm	L mm	L2 mm
	14	MHD12M14	3/4"	44	100	20
	17	MHD12M17	3/4"	44	100	20
	19	MHD12M19	3/4"	44	100	20
	22	MHD12M22	3/4"	44	100	20
	24	MHD12M24	3/4"	44	100	20
	27	MHD12M27	3/4"	44	100	20
	30	MHD12M30	3/4"	44	100	20
	32	MHD12M32	3/4"	44	100	20



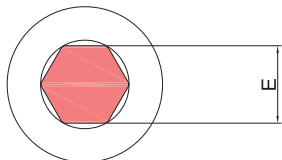
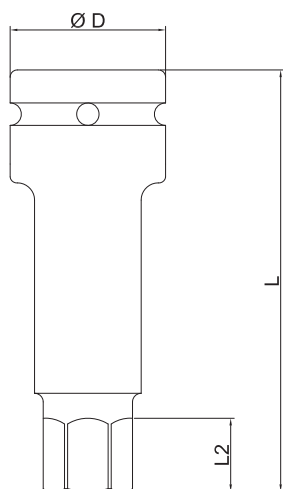
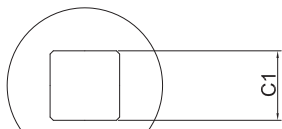





Douilles pour vis CHC
métrique Monobloc
série longue

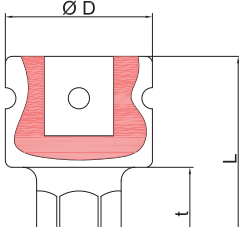
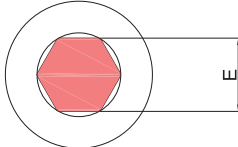

Toutes les dimensions ci-dessous sont en millimètres. Ces dimensions sont susceptibles d'être modifiées.



Douilles pour vis CHC 1"







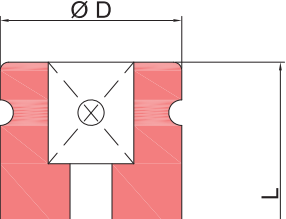
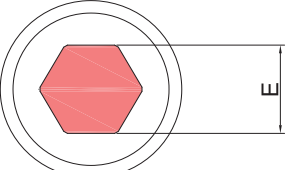

CARRÉ CONDUCTEUR 1"	TAILLE	RÉFÉRENCE	L mm	Ø D mm	Kg
Douilles pour vis CHC métrique Monobloc  	14	020014MM HX - MNB	75	54	12,00
	 17	020017MM HX - MNB	75	54	15,00
	 19	020019MM HX - MNB	75	54	17,00
	 22	020022MM HX - MNB	75	54	20,00
	 24	020024MM HX - MNB	75	54	20,00
	 27	020027MM HX - MNB	75	54	20,00
	30	020030MM HX - MNB	75	54	20,00
	 32	020032MM HX - MNB	75	54	20,00
	 36	020036MM HX - MNB	75	54	20,00

Toutes les dimensions ci-dessous sont en millimètres. Ces dimensions sont susceptibles d'être modifiées.

Toutes les tailles marquées ainsi  sont les tailles ISO (les plus communément utilisées).

Nous possédons l'intégralité de la gamme allant de la taille 14 à la taille 36 incluse.
Toutes les tailles intermédiaires sont donc disponibles. Par exemple : taille 15, 18, 29...

36

CARRÉ CONDUCTEUR 1"	TAILLE	RÉFÉRENCE	L mm	Ø D mm	Kg
Douilles porte-embouts pour vis CHC métrique  	14	020014MM HX			
	 17	020017MM HX			
	 19	020019MM HX			
	 22	020022MM HX			
	 24	020024MM HX			
	 27	020027MM HX			
	30	020030MM HX			
	 32	020032MM HX			
	 36	020036MM HX			

Toutes les tailles marquées ainsi  sont les tailles ISO (les plus communément utilisées).

Nous possédons l'intégralité de la gamme allant de la taille 14 à la taille 36 incluse.
Toutes les tailles intermédiaires sont donc disponibles. Par exemple : taille 15, 23, 34...

Douilles pour vis CHC 1" série longue



CARRÉ CONDUCTEUR 1"	TAILLE	RÉFÉRENCE	C1 mm	Ø D mm	L mm	L2 mm
Douilles pour vis CHC métrique Monobloc série longue	14	MHD16M14	1"	54	100	20
	17	MHD16M17	1"	54	100	20
	19	MHD16M19	1"	54	100	20
	20	MHD16M20	1"	54	100	20
	22	MHD16M22	1"	54	100	20
	24	MHD16M24	1"	54	100	20
	27	MHD16M27	1"	54	100	20
	30	MHD16M30	1"	54	100	20
	32	MHD16M32	1"	54	100	20
	36	MHD16M36	1"	54	100	20

Toutes les dimensions ci-dessous sont en millimètres. Ces dimensions sont susceptibles d'être modifiées.

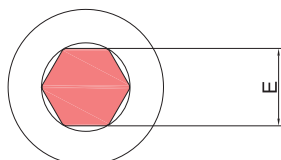
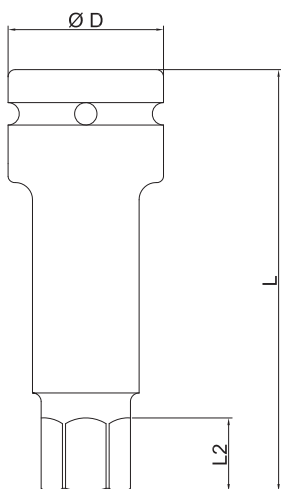
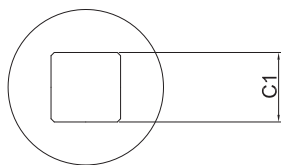

Douilles pour vis CHC 1" 1/2

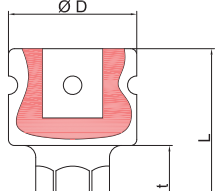
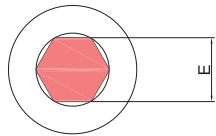
CARRÉ CONDUCTEUR 1" 1/2	TAILLE	RÉFÉRENCE	L mm	Ø D mm	Kg
Douilles pour vis CHC métrique Monobloc  	○ 19	080019MM HX - MNB	105	86	18,00
	○ 22	080022MM HX - MNB	105	86	18,00
	○ 24	080024MM HX - MNB	105	86	20,00
	27	080027MM HX - MNB	105	86	20,00
	○ 30	080030MM HX - MNB	105	86	20,00
	○ 32	080032MM HX - MNB	105	86	20,00
	○ 36	080036MM HX - MNB	105	86	20,00
	○ 41	080041MM HX - MNB	105	86	20,00
	○ 46	080046MM HX - MNB	105	86	20,00

Toutes les dimensions ci-dessous sont en millimètres. Ces dimensions sont susceptibles d'être modifiées.

Toutes les tailles marquées ainsi  sont les tailles ISO (les plus communément utilisées).

Nous possédons l'intégralité de la gamme allant de la taille 19 à la taille 46 incluse.
Toutes les tailles intermédiaires sont donc disponibles. Par exemple : taille 20, 26, 38...

38

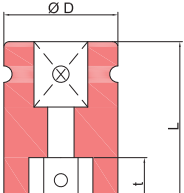
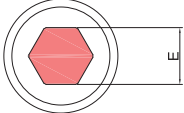
CARRÉ CONDUCTEUR 1" 1/2	TAILLE	RÉFÉRENCE	L mm	Ø D mm	Kg
Douilles porte-embouts pour vis CHC métrique  	○ 19	080019MM HX			
	○ 22	080022MM HX			
	○ 24	080024MM HX			
	27	080027MM HX			
	○ 30	080030MM HX			
	○ 32	080032MM HX			
	○ 36	080036MM HX			
	○ 41	080041MM HX			
	○ 46	080046MM HX			

Toutes les tailles marquées ainsi  sont les tailles ISO (les plus communément utilisées).

Nous possédons l'intégralité de la gamme allant de la taille 19 à la taille 46 incluse.
Toutes les tailles intermédiaires sont donc disponibles. Par exemple : taille 20, 26, 38...

Douilles pour vis CHC 2" 1/2

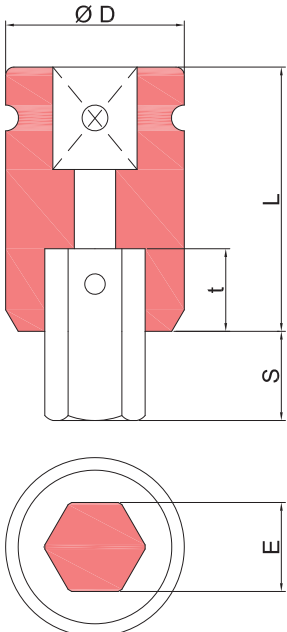

CARRÉ CONDUCTEUR 2" 1/2	TAILLE	RÉFÉRENCE	L mm	Ø D mm	Kg
Douilles porte-embouts pour vis CHC métrique 	30	250030MM HX			
	32	250032MM HX			
	○ 33	250033MM HX			
	○ 34	250034MM HX			
	○ 35	250035MM HX			
	36	250036MM HX			
	○ 37	250037MM HX			
	○ 38	250038MM HX			
	○ 40	250040MM HX			
	41	250041MM HX			
	○ 42	250042MM HX			
	46	250046MM HX			
	○ 48	250048MM HX			
	50	250050MM HX			
	55	250055MM HX			
	60	250060MM HX			
	65	250065MM HX			
	70	250070MM HX			
	75	250075MM HX			
	80	250080MM HX			
85	250085MM HX				

Toutes les tailles marquées ainsi ○ sont disponibles sur demande.

Nous possédons l'intégralité de la gamme allant de la taille 30 à la taille 85 incluse.
Toutes les tailles intermédiaires sont donc disponibles.

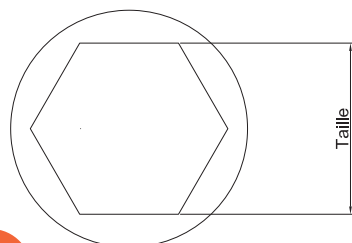
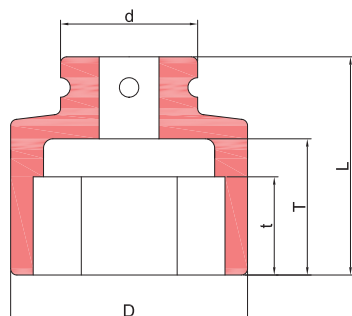

Douille 1/2" Série standard impériale

CARRÉ CONDUCTEUR 1/2"
TAILLE
RÉFÉRENCE
D mm
d mm
L mm
t mm
T mm
Kg
Taille pouce 6 pans

40

CARRÉ CONDUCTEUR 1/2"	TAILLE	RÉFÉRENCE	D mm	d mm	L mm	t mm	T mm	Kg
	1/4"	000004	12	25	38	4	22	0,06
	5/16"	000005	14,5	25	38	5	22	0,07
	3/8"	000006	17	25	38	7	20	0,08
	7/16"	000007	18,5	25	38	7	20	0,08
	1/2"	000008	21	25	38	8	20	0,08
	9/16"	000009	22,5	25	38	10	20	0,08
	5/8"	000010	24,5	30	38	10	20	0,13
	11/16"	000011	26	30	38	10	20	0,13
	3/4"	000012	29	30	38	11	20	0,13
	13/16"	000013	31	30	38	12	20	0,13
	7/8"	000014	32,5	30	38	12	20	0,14
	15/16"	000015	35	30	40	14	21	0,16
	1	000100	37	30	40	14	21	0,17
	1-1/16"	000101	38,5	30	45	16	25	0,21
	1-1/8"	000102	41	30	45	17	25	0,22
	1-3/16"	000103	42,5	30	50	17	30	0,27
	1-1/4"	000104	45	40	50	19	30	0,35
	1-5/16"	000105	46,5	40	50	19	30	0,29
	1-3/8"	000106						
	1-7/16"	000107	51	40	56	21	35	0,51
	1-1/2"	000108						
	1-9/16"	000109						
	1-5/8"	000110						
	1-11/16"	000111						
	1-3/4"	000112						
	1-13/16"	000113						
	1-7/8"	000114						
	1-15/16"	000115						
	2"	000200						
	2-1/16"	000201						
	2-1/8"	000202						
	2-3/16"	000203						

Toutes les dimensions ci-dessous sont en millimètres. Ces dimensions sont susceptibles d'être modifiées.

Nous possédons l'intégralité de la gamme allant de la taille 1/4" à la taille 2-3/16" incluse.

Toutes les tailles intermédiaires sont donc disponibles.

■ Douille 1/2" Série standard impériale

CARRÉ CONDUCTEUR 1/2"	TAILLE	RÉFÉRENCE	D mm	d mm	L mm	t mm	T mm	Kg
-----------------------	--------	-----------	------	------	------	------	------	----

Taille pouce 12 pans

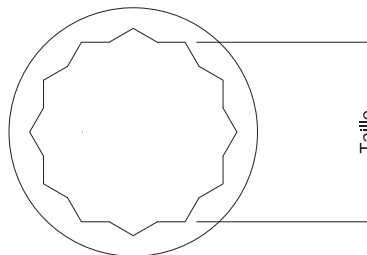
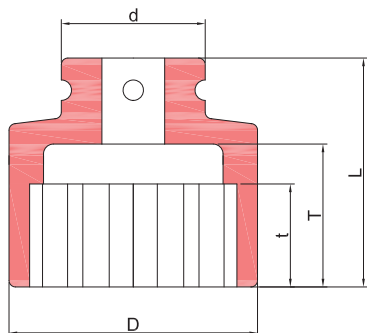

5/16"	12PT 000005							
3/8"	12PT 000006	17	25	38	7	20	0,08	
7/16"	12PT 000007	18,5	25	38	7	20	0,08	
1/2"	12PT 000008	21	25	38	8	20	0,08	
9/16"	12PT 000009	22,5	25	38	10	20	0,08	
5/8"	12PT 000010	24,5	30	38	10	20	0,13	
11/16"	12PT 000011	26	30	38	10	20	0,13	
3/4"	12PT 000012	29	30	38	11	20	0,13	
13/16"	12PT 000013	31	30	38	12	20	0,13	
7/8"	12PT 000014	32,5	30	38	12	20	0,13	
15/16"	12PT 000015	35	30	40	14	21	0,16	
1"	12PT 000100	37	30	40	14	21	0,17	
1-1/16"	12PT 000101	38,5	30	45	16	25	0,21	
1-1/8"	12PT 000102	41	30	45	17	25	0,22	
1-3/16"	12PT 000103	42,5	30	50	17	30	0,27	
1-1/4"	12PT 000104	45	40	50	19	30	0,35	
1-5/16"	12PT 000105							
1-3/8"	12PT 000106							
1-7/16"	12PT 000107							
1-1/2"	12PT 000108							
1-5/8"	12PT 000110							
1-3/4"	12PT 000112							
2-1/16"	12PT 000201							
2-1/8"	12PT 000202							
2-3/16"	12PT 000203							

Nous possédons l'intégralité de la gamme allant de la taille 5/16" à la taille 2-3/16" incluse.
Toutes les tailles intermédiaires sont donc disponibles.

■ Douille 1/2" Série longue impériale

CARRÉ CONDUCTEUR 1/2"

TAILLE

RÉFÉRENCE

D mm

d mm

L mm

t mm

T mm

Kg

Taille pouce 6 pans longue

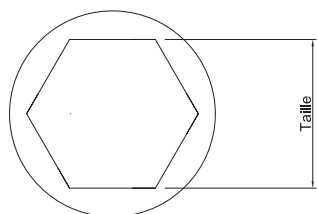
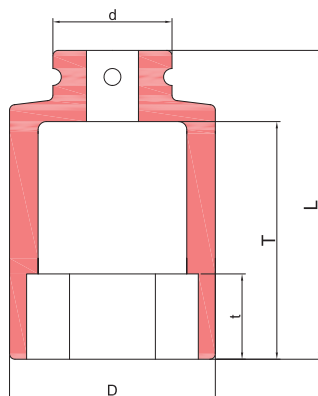

42

3/8"	L00006							
1/2"	L00008							
9/16"	L00009							
5/8"	L00010							
11/16"	L00011							
3/4"	L00012							
13/16"	L00013							
7/8"	L00014							
15/16"	L00015							
1"	L00100							
1-1/16"	L00101							
1-1/8"	L00102							
1-3/16"	L00103							
1-1/4"	L00104							
1-5/16"	L00105							
1-7/16"	L00107							
1-1/2"	L00108							
1-9/16"	L00109							
1-5/8"	L00110							
1-11/16"	L00111							
1-3/4"	L00112							
1-13/16"	L00113							
1-7/8"	L00114							
1-15/16"	L00115							
2"	L00200							
2-1/16"	L00201							
2-1/8"	L00202							
2-3/16"	L00203							

Nous possédons l'intégralité de la gamme allant de la taille 3/8" à la taille 2-3/16" incluse.
Toutes les tailles intermédiaires sont donc disponibles.

■ Douille 1/2" Série longue impériale

CARRÉ CONDUCTEUR 1/2"

TAILLE

RÉFÉRENCE

D mm

d mm

L mm

t mm

T mm

Kg

Taille pouce 12 pans longue

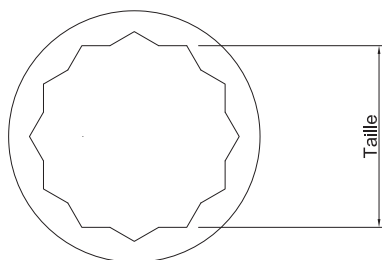
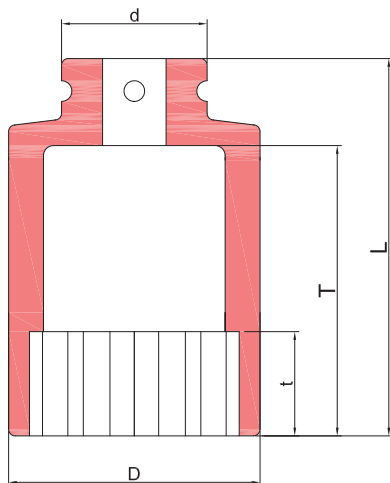

3/8"	12PT L00006							
7/16"	12PT L00007							
1/2"	12PT L00008							
9/16"	12PT L00009							
5/8"	12PT L00010							
11/16"	12PT L00011							
3/4"	12PT L00012							
13/16"	12PT L00013							
7/8"	12PT L00014							
15/16"	12PT L00015							
1"	12PT L00100							
1-1/16"	12PT L00101							
1-1/8"	12PT L00102							
1-1/4"	12PT L00104							
1-5/16"	12PT L00105							
1-3/8"	12PT L00106							
1-1/2"	12PT L00108							

Nous possédons l'intégralité de la gamme allant de la taille 3/8" à la taille 1-1/2" incluse.
Toutes les tailles intermédiaires sont donc disponibles.

■ Douille 3/4" Série standard impériale

CARRÉ CONDUCTEUR 3/4"

TAILLE

RÉFÉRENCE

D mm

d mm

L mm

t mm

T mm

Kg

Taille pouce 6 pans

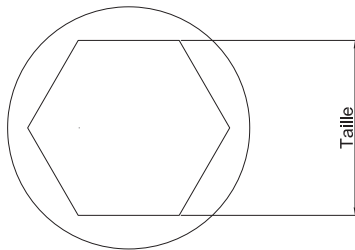
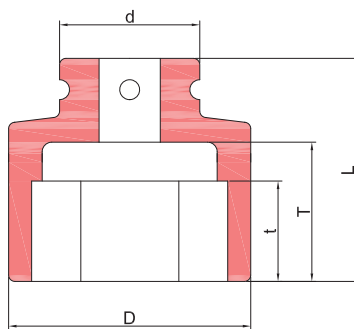

44

3/8"	010006							
7/16"	010007							
1/2"	010008	24	44	50	8	26	0,32	
9/16"	010009	26	44	50	10	26	0,27	
5/8"	010010	27	44	50	10	24	0,34	
11/16"	010011	30	44	50	10	24	0,34	
3/4"	010012	32	44	50	11	24	0,38	
13/16"	010013	35	44	50	12	24	0,40	
7/8"	010014	35	44	50	12	24	0,38	
15/16"	010015	38,5	44	50	14	24	0,39	
1"	010100	39	44	50	14	24	0,40	
1-1/16"	010101	42	44	54	16	29	0,41	
1-1/8"	010102	44	44	54	16	29	0,42	
1-3/16"	010103	46	44	54	17	29	0,43	
1-1/4"	010104	48,5	44	56	19	30	0,48	
1-5/16"	010105	51	44	56	19	30	0,52	
1-3/8"	010106	53	44	56	20	30	0,52	
1-7/16"	010107	56	44	58	21	32	0,58	
1-1/2"	010108	57	44	58	21	32	0,62	
1-9/16"	010109	59	44	58	22	32	0,65	
1-5/8"	010110	61	44	63	23	34	0,68	
1-11/16"	010111	64	44	63	24	34	0,78	
1-3/4"	010112	65	44	63	24	34	0,80	
1-13/16"	010113	67	44	63	25	34	0,85	
1-7/8"	010114	69	44	70	26	38	0,95	
1-15/16"	010115	70	44	70	28	46	1,15	
2"	010200	71	44	70	30	38	0,99	
2-1/16"	010201	72	44	70	30	46	0,92	
2-1/8"	010202	74	44	70	30	46	0,95	
2-3/16"	010203	78	44	80	30	56	1,34	
2-1/4"	010204	80	44	80	30	54	1,32	
2-5/16"	010205	81	44	80	30	53	1,43	
2-3/8"	010206	83	44	80	35	53	1,43	
2-1/2"	010208	86	44	80	35	52	1,41	
2-9/16"	010209	88	44	80	35	51	1,44	
2-3/4"	010212	95	44	80	40	50	1,77	
3-7/8"	010314							

Toutes les dimensions ci-dessous sont en millimètres. Ces dimensions sont susceptibles d'être modifiées.

Nous possédons l'intégralité de la gamme allant de la taille 5/16" à la taille 3-7/8" incluse.
Toutes les tailles intermédiaires sont donc disponibles.

■ Douille 3/4" Série standard impériale

CARRÉ CONDUCTEUR 3/4"	TAILLE	RÉFÉRENCE	D mm	d mm	L mm	t mm	T mm	Kg
	1/2"	12PT 010008						
	5/8"	12PT 010010	27	44	50	10	24	0,33
	11/16"	12PT 010011	30	44	50	10	24	0,36
	3/4"	12PT 010012	32	44	50	11	24	0,37
	13/16"	12PT 010013	35	44	50	12	24	0,37
	7/8"	12PT 010014	35	44	50	12	24	0,33
	15/16"	12PT 010015	38,5	44	50	14	24	0,37
	1"	12PT 010100	39	44	50	14	24	0,38
	1-1/16"	12PT 010101	42	44	54	16	29	0,41
	1-1/8"	12PT 010102	44	44	54	16	29	0,39
	1-3/16"	12PT 010103	46	44	54	17	29	0,43
	1-1/4"	12PT 010104	48,5	44	56	19	30	0,45
	1-5/16"	12PT 010105	51	44	56	19	30	0,50
	1-3/8"	12PT 010106	53	44	56	20	30	0,52
	1-7/16"	12PT 010107	56	44	58	21	32	0,58
	1-1/2"	12PT 010108	57	44	58	21	32	0,61
	1-9/16"	12PT 010109	59	44	58	22	32	0,65
	1-5/8"	12PT 010110	61	44	63	23	34	0,68
	1-11/16"	12PT 010111	64	44	63	24	34	0,78
	1-3/4"	12PT 010112	65	44	63	24	34	0,82
	1-7/8"	12PT 010114	69	44	70	26	38	0,91
	1-15/16"	12PT 010115						
	2"	12PT 010200	71	44	70	30	38	0,94
	2-1/16"	12PT 010201						
	2-1/8"	12PT 010202						
	2-3/16"	12PT 010203						
	2-1/4"	12PT 010204						
	2-5/16"	12PT 010205						
	2-3/8"	12PT 010206						
	2-7/16"	12PT 010207						
	2-1/2"	12PT 010208						

Toutes les dimensions ci-dessous sont en millimètres. Ces dimensions sont susceptibles d'être modifiées.

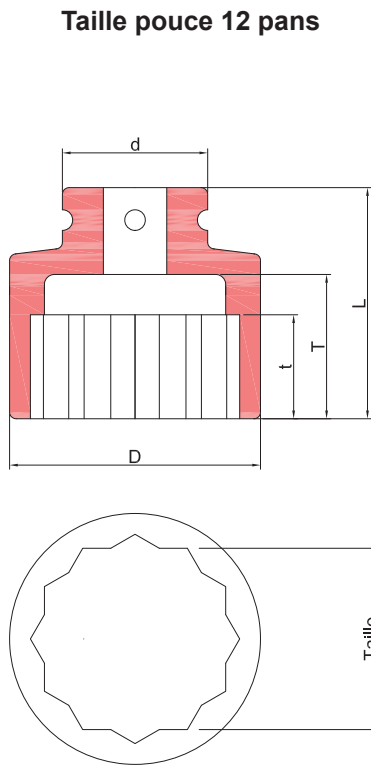

Nous possédons l'intégralité de la gamme allant de la taille 1/4" à la taille 3-3/8" incluse.
Toutes les tailles intermédiaires sont donc disponibles.

■ Douille 3/4" Série longue impériale

CARRÉ CONDUCTEUR 3/4"

TAILLE

RÉFÉRENCE

D mm

d mm

L mm

t mm

T mm

Kg

Taille pouce 6 pans longue

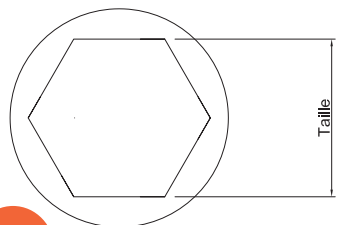
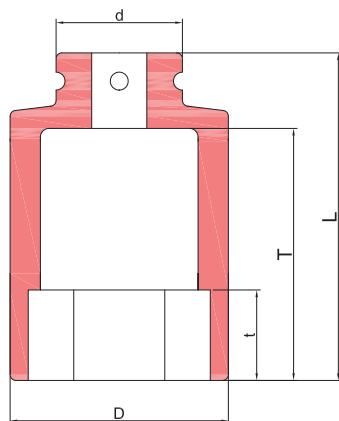

46

9/16"	L10009	26	44	50	8	26	0,32
5/8"	L10010	27	44	50	10	24	0,34
11/16"	L10011	30	44	50	10	24	0,34
3/4"	L10012	32	44	50	11	24	0,38
13/16"	L10013	35	44	50	12	24	0,40
7/8"	L10014	35	44	50	12	24	0,38
15/16"	L10015	38,5	44	50	14	24	0,39
1"	L10100	39	44	50	14	24	0,40
1-1/16"	L10101	42	44	54	16	29	0,41
1-1/8"	L10102	44	44	54	16	29	0,42
1-3/16"	L10103	46	44	54	17	29	0,43
1-1/4"	L10104	48,5	44	56	19	30	0,48
1-5/16"	L10105	51	44	56	19	30	0,52
1-3/8"	L10106	53	44	56	20	30	0,52
1-7/16"	L10107	56	44	58	21	32	0,58
1-1/2"	L10108	57	44	58	21	32	0,62
1-9/16"	L10109	59	44	58	22	32	0,65
1-5/8"	L10110	61	44	63	23	34	0,68
1-11/16"	L10111	64	44	63	24	34	0,78
1-3/4"	L10112	65	44	63	24	34	0,80
1-13/16"	L10113	67	44	63	25	34	0,85
1-7/8"	L10114	69	44	70	26	38	0,95
1-15/16"	L10115	70	44	70	28	46	1,15
2"	L10200	71	44	70	30	38	0,99
2-1/16"	L10201	72	44	70	30	46	0,92
2-1/8"	L10202	74	44	70	30	46	0,95
2-3/16"	L10203	78	44	80	30	56	1,34
2-1/4"	L10204	80	44	80	30	54	1,32
2-5/16"	L10205	81	44	80	30	53	1,43
2-3/8"	L10206	83	44	80	35	53	1,43
2-7/16"	L10207						
2-1/2"	L10208	86	44	80	35	52	1,41
2-9/16"	L10209	88	44	80	35	51	1,44
2-5/8"	L10210						
2-11/16"	L10211						
2-3/4"	L10212	95	44	80	40	50	1,77
2-13/16"	L10213						
2-7/8"	L10214						
2-15/16"	L10215						
3"	L10300						

Toutes les dimensions ci-dessous sont en millimètres. Ces dimensions sont susceptibles d'être modifiées.

Nous possédons l'intégralité de la gamme allant de la taille 1/2" à la taille 3" incluse.

Toutes les tailles intermédiaires sont donc disponibles.

Douille 3/4" Série longue impériale

Taille pouce 12 pans longue

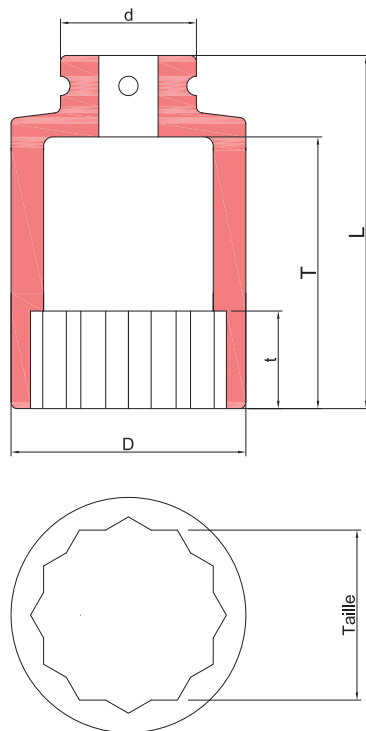

CARRÉ CONDUCTEUR 3/4"	TAILLE	RÉFÉRENCE	D mm	d mm	L mm	t mm	T mm	Kg
	7/16"	12PT L10007						
	1/2"	12PT L10008						
	9/16"	12PT L10009						
	5/8"	12PT L10010						
	11/16"	12PT L10011						
	3/4"	12PT L10012						
	13/16"	12PT L10013						
	7/8"	12PT L10014						
	15/16"	12PT L10015						
	1"	12PT L10100						
	1-1/16"	12PT L10101						
	1-1/8"	12PT L10102						
	1-3/16"	12PT L10103						
	1-1/4"	12PT L10104						
	1-5/16"	12PT L10105						
	1-3/8"	12PT L10106						
	1-7/16"	12PT L10107						
	1-1/2"	12PT L10108						
	1-9/16"	12PT L10109						
	1-5/8"	12PT L10110						
	1-11/16"	12PT L10111						
	1-3/4"	12PT L10112						
	1-7/8"	12PT L10114						
	2"	12PT L10200						
	2-1/16"	12PT L10201						
	2-3/8"	12PT L10206						
	2-11/16"	12PT L10211						
	3"	12PT L10300						

Nous possédons l'intégralité de la gamme allant de la taille 7/16" à la taille 3" incluse.
Toutes les tailles intermédiaires sont donc disponibles.



 Douille 1" Série standard impériale 

CARRÉ CONDUCTEUR 1"

TAILLE

RÉFÉRENCE

D mm

d mm

L mm

t mm

T mm

Kg

Taille pouce 6 pans

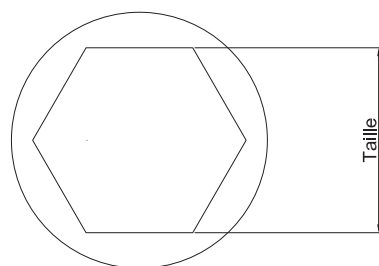
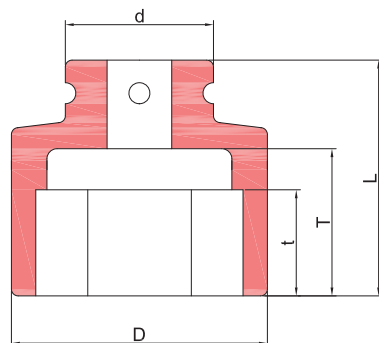

48

3/4"	020012	35	54	59	11	27	0,63
13/16"	020013	36	54	59	12	30	0,65
7/8"	020014	37	54	59	12	27	0,66
15/16"	020015	38	54	59	14	27	0,62
1"	020100	41	54	59	14	27	0,64
1-1/16"	020101	44	54	59	16	27	0,65
1-1/8"	020102	47	54	59	16	29	0,68
1-3/16"	020103	50	54	61	17	29	0,69
1-1/4"	020104	52	54	61	19	29	0,68
1-5/16"	020105	54	54	61	19	29	0,69
1-3/8"	020106	57	54	65	20	33	0,79
1-7/16"	020107	58	54	65	21	33	0,78
1-1/2"	020108	59	54	65	21	33	0,82
1-9/16"	020109	61	54	65	22	33	0,86
1-5/8"	020110	63	54	70	23	38	0,95
1-11/16"	020111	64	54	70	24	40	0,95
1-3/4"	020112	67	54	70	24	40	1,02
1-13/16"	020113	69	54	75	25	42	1,12
1-7/8"	020114	72	54	75	26	43	1,21
1-15/16"	020115	73	54	75	28	43	1,30
2"	020200	76	54	80	30	48	1,40
2-1/16"	020201	78	54	80	30	48	1,45
2-1/8"	020202	80	62	83	30	50	1,70
2-3/16"	020203	82	62	83	30	52	1,80
2-1/4"	020204	85	62	83	30	52	1,88
2-5/16"	020205	86	62	83	30	52	1,90
2-3/8"	020206	87	62	83	33	52	1,80
2-7/16"	020207	91	62	86	35	53	2,00
2-1/2"	020208	92	62	86	35	53	2,00
2-9/16"	020209	94	62	86	35	54	2,10
2-5/8"	020210	96	62	86	38	54	2,28
2-11/16"	020211	99	62	86	38	54	2,35
2-3/4"	020212	100	62	86	38	54	2,27
2-13/16"	020213	102	76	86	38	54	2,68
2-7/8"	020214	104	76	86	38	54	2,90
2-15/16"	020215	107	76	86	38	54	3,00
3"	020300	108	76	86	38	54	3,04
3-1/16"	020301	109	76	86	38	54	3,10
3-1/8"	020302	113	76	90	38	58	3,40
3-3/16"	020303	114	76	90	38	52	3,28
3-1/4"	020304	115	76	90	38	58	3,24
3-5/16"	020305	116	76	90	38	51	3,27
3-3/8"	020306	117	76	90	38	58	3,40
3-7/16"	020307	120	76	90	38	50	3,37
3-1/2"	020308	122	76	90	38	57	3,60
3-9/16"	020309						
3-5/8"	020310	126	76	100	45	66	4,05
3-11/16"	020311						
3-3/4"	020312	129	76	100	45	66	4,40
3-13/16"	020313						
3-7/8"	020314	134	76	100	45	65	4,40
4-1/4"	020404						

Nous possédons l'intégralité de la gamme allant de la taille 3/8" à la taille 5" incluse.
Toutes les tailles intermédiaires sont donc disponibles.

Toutes les dimensions ci-dessous sont en millimètres. Ces dimensions sont susceptibles d'être modifiées.

■ Douille 1" Série standard impériale

CARRÉ CONDUCTEUR 1"

TAILLE

RÉFÉRENCE

D mm

d mm

L mm

t mm

T mm

Kg

Taille pouce 12 pans

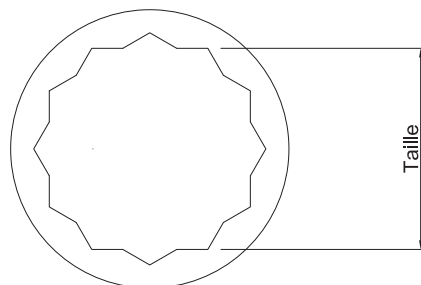
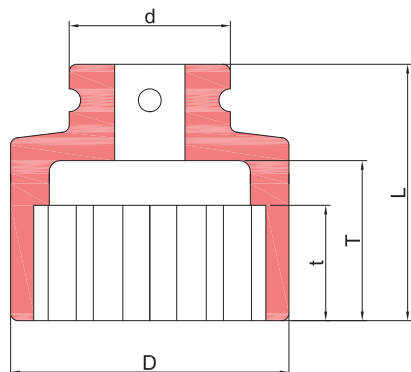

9/16"	12PT 020009							
5/8"	12PT 020010							
3/4"	12PT 020012							
13/16"	12PT 020013							
7/8"	12PT 020014	37	54	59	12	27	0,66	
15/16"	12PT 020015	38	54	59	14	27	0,62	
1"	12PT 020100	41	54	59	14	27	0,64	
1-1/16"	12PT 020101	44	54	59	16	27	0,65	
1-1/8"	12PT 020102	47	54	59	16	29	0,68	
1-3/16"	12PT 020103	50	54	61	17	29	0,69	
1-1/4"	12PT 020104	52	54	61	19	29	0,68	
1-5/16"	12PT 020105	54	54	61	19	29	0,69	
1-3/8"	12PT 020106	57	54	65	20	33	0,79	
1-7/16"	12PT 020107	58	54	65	21	33	0,78	
1-1/2"	12PT 020108	59	54	65	21	33	0,82	
1-5/8"	12PT 020110	63	54	70	23	38	0,95	
1-11/16"	12PT 020111	64	54	70	24	40	0,95	
1-3/4"	12PT 020112	67	54	70	24	40	1,02	
1-13/16"	12PT 020113	69	54	75	25	42	1,12	
1-7/8"	12PT 020114	72	54	75	26	43	1,21	
1-15/16"	12PT 020115	73	54	75	28	43	1,30	
2"	12PT 020200	76	54	80	30	48	1,40	
2-1/16"	12PT 020201	78	54	80	30	48	1,45	
2-1/8"	12PT 020202	80	62	83	30	50	1,70	
2-3/16"	12PT 020203	82	62	83	30	52	1,80	
2-1/4"	12PT 020204	85	62	83	30	52	1,88	
2-5/16"	12PT 020205	86	62	83	30	52	1,90	
2-3/8"	12PT 020206	87	62	83	33	52	1,80	
2-7/16"	12PT 020207	91	62	86	35	53	2,00	
2-1/2"	12PT 020208	92	62	86	35	53	2,00	
2-5/8"	12PT 020210	96	62	86	38	54	2,28	
2-11/16"	12PT 020211	99	62	86	38	54	2,35	
2-3/4"	12PT 020212	100	62	86	38	54	2,27	
2-13/16"	12PT 020213	102	76	86	38	54	2,68	
2-7/8"	12PT 020214	104	76	86	38	54	2,90	
2-15/16"	12PT 020215	107	76	86	38	54	3,00	
3"	12PT 020300	108	76	86	38	54	3,04	
3-1/16"	12PT 020301	109	76	86	38	54	3,10	
3-1/8"	12PT 020302	113	76	90	38	58	3,40	
3-3/16"	12PT 020303							
3-1/4"	12PT 020304	115	76	90	38	58	3,24	
3-5/16"	12PT 020305							
3-3/8"	12PT 020306	117	76	90	38	58	3,40	
3-7/16"	12PT 020307							
3-1/2"	12PT 020308	122	76	90	38	57	3,60	
3-9/16"	12PT 020309							
3-5/8"	12PT 020310	126	76	100	45	66	4,05	
3-11/16"	12PT 020311							
3-3/4"	12PT 020312	129	76	100	45	66	4,40	

Nous possédons l'intégralité de la gamme allant de la taille 5/16" à la taille 3-3/4" incluse.

Toutes les tailles intermédiaires sont donc disponibles.

Toutes les dimensions ci-dessous sont en millimètres. Ces dimensions sont susceptibles d'être modifiées.

Douille 1" Série longue impériale

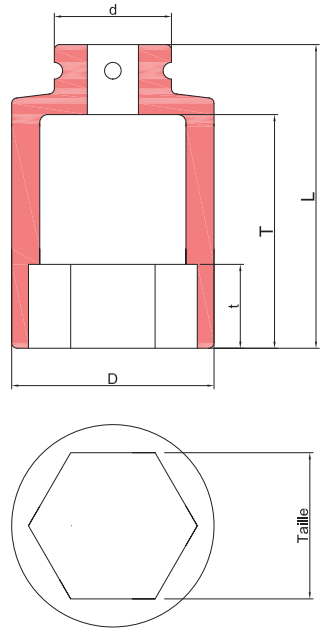
CARRÉ CONDUCTEUR 1"	TAILLE	RÉFÉRENCE	D mm	d mm	L mm	t mm	T mm	Kg
<p>Taille pouce 6 pans longue</p> 	15/16"	L20015	39	54	100	14	68	0,89
	1"	L20100	42	54	100	14	68	0,93
	1-1/16"	L20101	44	54	100	16	68	0,99
	1-1/8"	L20102	48	54	100	24	68	1,07
	1-3/16"	L20103	50	54	100	17	68	1,15
	1-1/4"	L20104	53	54	100	19	68	1,17
	1-5/16"	L20105	54	54	100	19	68	1,19
	1-3/8"	L20106	57	54	100	20	68	1,25
	1-7/16"	L20107	58	54	100	21	68	1,31
	1-1/2"	L20108	59	54	100	21	68	1,32
	1-9/16"	L20109	61	54	100	22	67	1,38
	1-5/8"	L20110	63	54	100	23	67	1,41
	1-11/16"	L20111	64	54	100	24	67	1,46
	1-3/4"	L20112	67	54	115	24	82	1,85
	1-13/16"	L20113	69	54	115	25	82	1,85
	1-7/8"	L20114	72	54	115	26	82	2,00
	1-15/16"	L20115	73	54	115	28	82	2,10
	2"	L20200	76	54	125	30	93	2,30
	2-1/16"	L20201	78	54	125	30	93	2,40
	2-1/8"	L20202	80	62	125	30	93	2,60
	2-3/16"	L20203	82	62	125	30	93	2,80
	2-1/4"	L20204	85	62	125	30	93	2,80
	2-5/16"	L20205	86	62	125	30	93	2,90
	2-3/8"	L20206	87	62	125	33	93	2,90
	2-7/16"	L20207	91	62	135	35	107	3,30
	2-1/2"	L20208	92	62	135	35	107	3,55
	2-9/16"	L20209	94	62	135	35	107	3,63
	2-5/8"	L20210	96	62	135	38	107	3,70
	2-11/16"	L20211	99	62	135	38	107	3,80
	2-3/4"	L20212	100	62	135	68	107	3,83
	2-13/16"	L20213	102	76	135	38	100	4,25
	2-7/8"	L20214	104	76	135	38	99	4,42
	2-15/16"	L20215	107	76	135	38	99	4,62
3"	L20300	108	76	135	38	98	4,82	
3-1/16"	L20301	109	76	135	38	98	4,71	
3-1/8"	L20302	113	76	140	38	102	5,30	
3-3/16"	L20303							
3-1/4"	L20304	115	76	140	35	101	5,31	
3-5/16"	L20305							
3-3/8"	L20306							
3-7/16"	L20307							
3-1/2"	L20308							
3-9/16"	L20309							
3-5/8"	L20310							
3-11/16"	L20311							
3-3/4"	L20312		129	76	140	45	98	5,83

Toutes les dimensions ci-dessous sont en millimètres. Ces dimensions sont susceptibles d'être modifiées.

Nous possédons l'intégralité de la gamme allant de la taille 3/4" à la taille 4-1/2" incluse.
Toutes les tailles intermédiaires sont donc disponibles.



Douille 1" Série longue impériale



CARRÉ CONDUCTEUR 1"	TAILLE	RÉFÉRENCE	D mm	d mm	L mm	t mm	T mm	Kg
---------------------	--------	-----------	------	------	------	------	------	----

Taille pouce 12 pans longue

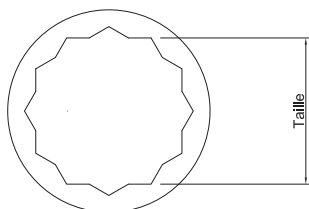
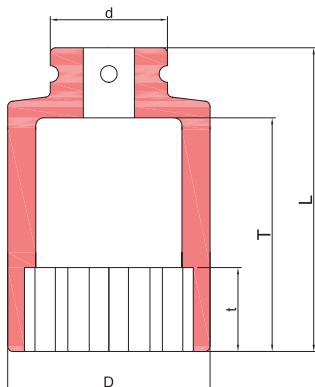

1/2"	12PT L20008							
9/16"	12PT L20009							
5/8"	12PT L20010							
11/16"	12PT L20011							
3/4"	12PT L20012							
7/8"	12PT L20014							
15/16"	12PT L20015							
1"	12PT L20100							
1-1/16"	12PT L20101							
1-1/8"	12PT L20102							
1-3/16"	12PT L20103							
1-1/4"	12PT L20104							
1-5/16"	12PT L20105							
1-3/8"	12PT L20106							
1-7/16"	12PT L20107							
1-1/2"	12PT L20108							
1-9/16"	12PT L20109							
1-5/8"	12PT L20110							
1-11/16"	12PT L20111							
1-3/4"	12PT L20112							
1-13/16"	12PT L20113							
1-7/8"	12PT L20114							
1-15/16"	12PT L20115							
2"	12PT L20200							
2-1/16"	12PT L20201							
2-1/8"	12PT L20202							
2-3/16"	12PT L20203							
2-1/4"	12PT L20204							
2-5/16"	12PT L20205							
2-3/8"	12PT L20206							
2-7/16"	12PT L20207							
2-5/8"	12PT L20210							
2-11/16"	12PT L20211							
2-3/4"	12PT L20212							
2-15/16"	12PT L20215							
3-3/8"	12PT L20306							

Nous possédons l'intégralité de la gamme allant de la taille 1/2" à la taille 3-3/8" incluse.
Toutes les tailles intermédiaires sont donc disponibles.



■ Douille 1" 1/2 Série standard impériale

CARRÉ CONDUCTEUR 1" 1/2 TAILLE RÉFÉRENCE D mm d mm L mm t mm T mm Kg

Taille pouce 6 pans

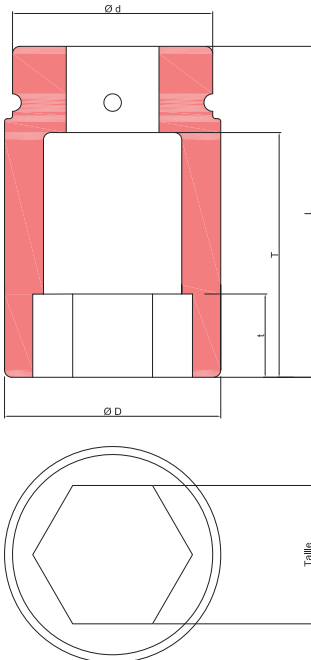

52

5/8"	080010							
1"	080100	50	84	80	14	38	1,98	
1-1/16"	080101	54	84	80	16	38	2,07	
1-1/8"	080102	54	84	80	16	38	1,98	
1-3/16"	080103	56	84	80	17	38	2,07	
1-1/4"	080104	59	84	80	19	38	2,15	
1-5/16"	080105	59	84	80	19	38	1,98	
1-3/8"	080106	61	84	80	20	36	2,10	
1-7/16"	080107	63	84	84	21	42	2,17	
1-1/2"	080108	65	84	84	21	36	2,30	
1-9/16"	080109	68	84	84	22	42	2,25	
1-5/8"	080110	70	84	84	23	36	2,40	
1-11/16"	080111	73	84	84	24	36	2,40	
1-3/4"	080112	75	84	87	25	40	2,40	
1-13/16"	080113	76	84	87	25	40	2,40	
1-7/8"	080114	78	84	87	26	40	2,40	
1-15/16"	080115	80	84	90	28	43	2,40	
2"	080200	82	84	90	30	43	2,42	
2-1/16"	080201	83	84	90	30	43	2,50	
2-1/8"	080202	84	84	90	30	43	2,60	
2-3/16"	080203	87	86	95	30	51	2,90	
2-1/4"	080204	90	86	95	30	51	2,90	
2-5/16"	080205	92	86	95	30	51	3,00	
2-3/8"	080206	94	86	95	35	51	3,10	
2-7/16"	080207	96	86	100	35	56	3,30	
2-1/2"	080208	97	86	100	35	56	3,30	
2-9/16"	080209	99	86	100	35	56	3,38	
2-5/8"	080210	102	86	105	40	61	3,80	
2-11/16"	080211	104	86	105	40	61	3,90	
2-3/4"	080212	105	86	105	40	61	4,00	
2-13/16"	080213	107	86	110	42	66	4,20	
2-7/8"	080214	110	86	110	42	66	4,40	
2-15/16"	080215	112	86	110	42	66	4,60	
3"	080300	116	86	110	42	66	4,90	
3-1/16"	080301	118	86	110	42	66	5,10	
3-1/8"	080302	119	86	110	42	66	5,40	
3-3/16"	080303	121	86	120	50	75	5,70	
3-1/4"	080304	123	86	120	50	75	6,00	
3-5/16"	080305	125	86	120	50	68	6,01	
3-3/8"	080306	125	86	120	50	75	6,20	
3-7/16"	080307	129	86	120	50	67	6,26	
3-1/2"	080308	130	86	120	50	75	6,70	
3-9/16"	080309	131	86	120	50	67	6,34	
3-5/8"	080310	136	102	120	50	75	7,00	
3-11/16"	080311	138	102	120	50	66	7,35	
3-3/4"	080312	141	102	130	55	83	8,30	
3-13/16"	080313	142	102	130	55	75	8,29	
3-7/8"	080314	144	102	130	55	83	8,48	
3-15/16"	080315	146	102	130	55	83	9,00	
4"	080400	148	102	130	55	83	9,10	
4-1/16"	080401	149	102	130	55	73	8,80	
4-1/8"	080402	151	102	130	55	83	9,40	
4-3/16"	080403	153	102	130	55	83	9,60	

■ Douille 1" 1/2 Série standard impériale

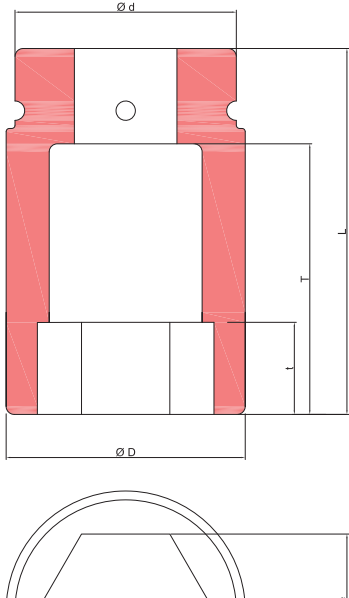
CARRÉ CONDUCTEUR 1" 1/2	TAILLE	RÉFÉRENCE	D mm	d mm	L mm	t mm	T mm	Kg
<p>Taille pouce 6 pans (suite)</p> 	4-1/4"	080404	155	102	140	70	92	9,97
	4-5/16"	080405	157	102	140	70	81	10,14
	4-3/8"	080406	158	102	140	70	92	10,30
	4-7/16"	080407						
	4-1/2"	080408	163	102	140	72	92	10,67
	4-5/8"	080410	166	102	140	77	90	10,82
	4-3/4"	080412	170	102	140	77	90	11,10
	4-7/8"	080414	173	102	140	77	90	11,50
	5"	080500	178	102	150	77	100	12,30
	5-1/8"	080502	180	102	150	80	100	12,90
	5-3/16"	080503	182	102	150	80	100	13,10
	5-1/4"	080504	185	102	150	80	100	13,40
	5-3/8"	080506	188	102	150	80	100	14,00
	5-1/2"	080508	192	102	150	80	100	15,00
	5-9/16"	080509	193	102	150	80	97	15,90
	5-3/4"	080512	199	102	150	85	97	17,40
	5-7/8"	080514	203	102	150	85	97	18,20
	6"	080600	206	102	150	85	97	15,45
	6-1/8"	080602	206	102	150	85	97	15,45
	6-1/4"	080604						

Toutes les dimensions ci-dessous sont en millimètres. Ces dimensions sont susceptibles d'être modifiées.

Nous possédons l'intégralité de la gamme allant de la taille 5/8" à la taille 8-1/4" incluse.
Toutes les tailles intermédiaires sont donc disponibles.

● Douille 1" 1/2 Série standard impériale



CARRÉ CONDUCTEUR 1" 1/2	TAILLE	RÉFÉRENCE	D mm	d mm	L mm	t mm	T mm	Kg
-------------------------	--------	-----------	------	------	------	------	------	----

Taille pouce 12 pans

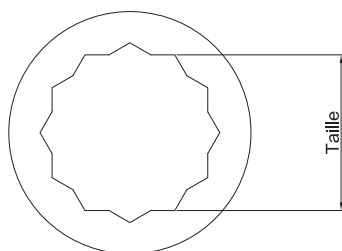
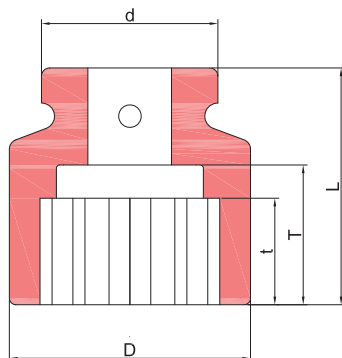

54

1/2"	12PT 080008							
9/16"	12PT 080009							
5/8"	12PT 080010							
3/4"	12PT 080014							
1"	12PT 080100							
1-1/16"	12PT 080101							
1-1/8"	12PT 080102							
1-3/16"	12PT 080103							
1-1/4"	12PT 080104							
1-5/16"	12PT 080105							
1-3/8"	12PT 080106							
1-7/16"	12PT 080107							
1-1/2"	12PT 080108							
1-9/16"	12PT 080109							
1-5/8"	12PT 080110	75	84	84	23	36	2,25	
1-11/16"	12PT 080111	73	84	84	24	36	2,27	
1-3/4"	12PT 080112	75	84	87	25	40	2,40	
1-13/16"	12PT 080113	76	84	87	25	40	2,32	
1-7/8"	12PT 080114	78	84	87	26	40	2,40	
1-15/16"	12PT 080115	80	84	90	28	43	2,40	
2"	12PT 080200	82	84	90	30	43	2,36	
2-1/16"	12PT 080201	83	84	90	30	43	2,50	
2-1/4"	12PT 080204	90	86	95	30	51	2,90	
2-3/8"	12PT 080206	94	86	95	35	51	3,10	
2-1/2"	12PT 080208	97	86	100	35	56	3,30	
2-9/16"	12PT 080209	99	86	100	35	56	3,50	
2-5/8"	12PT 080210	102	86	105	40	61	3,80	
2-11/16"	12PT 080211	104	86	105	40	61	3,90	
2-3/4"	12PT 080212	105	86	105	40	61	4,00	
2-15/16"	12PT 080215	112	86	110	42	66	4,60	
3"	12PT 080300	116	86	110	42	66	4,90	
3-1/16"	12PT 080301							
3-1/4"	12PT 080304							
3-3/8"	12PT 080306							
3-1/2"	12PT 080308							
3-9/16"	12PT 080309							
3-5/8"	12PT 080310							
3-11/16"	12PT 080311							
3-3/4"	12PT 080312							
3-15/16"	12PT 080315							
4"	12PT 080400							

Toutes les dimensions ci-dessous sont en millimètres. Ces dimensions sont susceptibles d'être modifiées.

Nous possédons l'intégralité de la gamme allant de la taille 1/2" à la taille 4-3/4" incluse.
Toutes les tailles intermédiaires sont donc disponibles.

Douille 1" 1/2 Série longue impériale

CARRÉ CONDUCTEUR 1" 1/2

TAILLE

RÉFÉRENCE

D mm

d mm

L mm

t mm

T mm

Kg

Taille pouce 6 pans longue

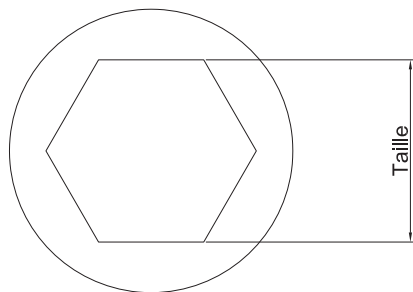
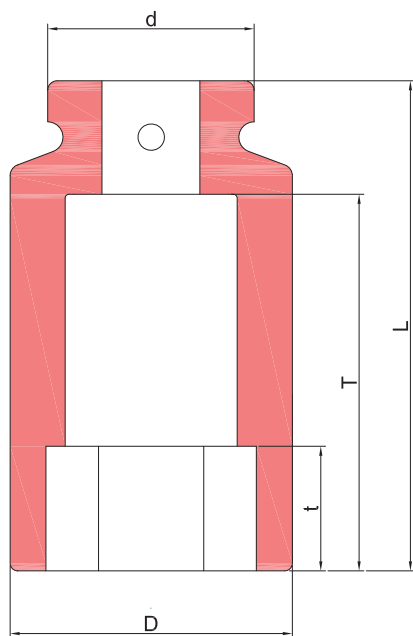

1"	L80100							
1-1/16"	L80101							
1-1/8"	L80102							
1-3/16"	L80103	56	84	150	17	108	3,30	
1-1/4"	L80104							
1-5/16"	L80105							
1-3/8"	L80106	61	84	150	20	108	3,79	
1-7/16"	L80107							
1-1/2"	L80108	65	84	150	24	108	3,86	
1-9/16"	L80109							
1-5/8"	L80110	70	84	150	27	106	3,70	
1-11/16"	L80111	73	84	150	27	102	3,90	
1-3/4"	L80112	75	84	150	29	102	3,70	
1-13/16"	L80113	77	84	150	29	102	3,90	
1-7/8"	L80114	78	84	150	30	102	3,80	
1-15/16"	L80115	80	84	150	31	102	3,90	
2"	L80200	82	84	150	32	102	3,90	
2-1/16"	L80201	83	84	150	33	102	3,90	
2-1/8"	L80202	84	84	150	35	102	4,00	
2-3/16"	L80203	87	86	150	35	102	4,20	
2-1/4"	L80204	90	86	150	36	102	4,40	
2-5/16"	L80205	92	86	150	37	102	4,60	
2-3/8"	L80206	94	86	150	39	102	4,80	
2-7/16"	L80207	96	86	150	40	102	4,80	
2-1/2"	L80208	97	86	150	41	102	4,90	
2-9/16"	L80209	99	86	150	41	102	4,90	
2-5/8"	L80210	102	86	170	43	126	6,10	
2-11/16"	L80211	104	86	170	43	126	6,30	
2-3/4"	L80212	105	86	170	45	126	6,40	
2-13/16"	L80213	107	86	170	46	126	6,60	
2-7/8"	L80214	110	86	170	46	126	6,80	
2-15/16"	L80215	112	86	170	47	126	6,90	
3"	L80300	116	86	170	48	126	7,60	
3-1/16"	L80301	118	86	170	49	126	7,60	
3-1/8"	L80302	119	86	170	51	126	7,60	
3-3/16"	L80303	121	86	180	51	135	9,00	
3-1/4"	L80304	123	86	180	52	135	9,20	
3-5/16"	L80305							
3-3/8"	L80306	125	86	180	54	135	9,40	
3-7/16"	L80307	129	86	180	55	127	9,31	
3-1/2"	L80308	130	86	180	58	135	9,90	
3-9/16"	L80309							
3-5/8"	L80310	136	102	180	58	135	10,30	
3-11/16"	L80311							
3-3/4"	L80312	141	102	190	61	143	12,10	
3-13/16"	L80313	142	102	190	61	136	12,42	
3-7/8"	L80314	144	102	190	64	143	12,40	
3-15/16"	L80315							
4"	L80400	148	102	190	64	143	12,80	
4-1/16"	L80401	149	102	190	66	133	13,06	
4-1/8"	L80402	151	102	190	66	143	13,20	
4-3/16"	L80403	153	102	190	67	143	13,60	
4-1/4"	L80404	155	102	200	70	150	14,70	

Douille 1" 1/2 Série longue impériale ⬠

CARRÉ CONDUCTEUR 1" 1/2	TAILLE	RÉFÉRENCE	D mm	d mm	L mm	t mm	T mm	Kg
-------------------------	--------	-----------	------	------	------	------	------	----

Taille pouce 6 pans
longue (suite)

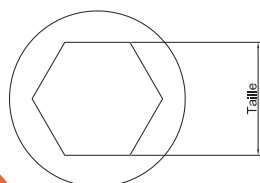
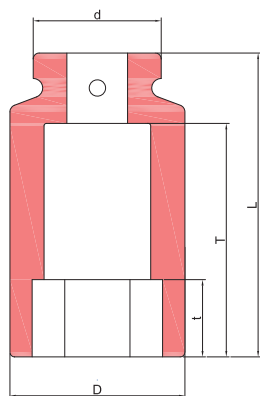

4-5/16"	L80405	157	102	200	70	141	14,78
4-3/8"	L80406	158	102	200	70	141	14,88
4-7/16"	L80407						
4-1/2"	L80408	163	102	200	72	150	15,10
4-5/8"	L80410	166	102	200	77	150	15,80
4-3/4"	L80412	170	102	200	77	138	16,14
4-7/8"	L80414	173	102	200	77	137	17,84
5"	L80500	178	102	210	77	146	18,93
5-1/8"	L80502	180	102	210	80	145	18,86
5-3/16"	L80503	182	102	210	80	145	19,09
5-1/4"	L80504	185	102	210	80	144	19,66
5-3/8"	L80506	188	102	210	80	143	20,34
5-1/2"	L80508	192	102	210	80	142	20,61
5-9/16"	L80509						
5-3/4"	L80512	199	102	210	85	140	21,42
5-7/8"	L80514	203	102	210	85	140	22,33
6"	L80600	206	102	210	85	139	22,99
6-1/8"	L80602						
6-1/4"	L80604						

Toutes les dimensions ci-dessous sont en millimètres. Ces dimensions sont susceptibles d'être modifiées.

Nous possédons l'intégralité de la gamme allant de la taille 1" à la taille 6-1/4" incluse.
Toutes les tailles intermédiaires sont donc disponibles.

■ Douille 1" 1/2 Série longue impériale

CARRÉ CONDUCTEUR 1" 1/2	TAILLE	RÉFÉRENCE	D mm	d mm	L mm	t mm	T mm	Kg
-------------------------	--------	-----------	------	------	------	------	------	----

Taille pouce 12 pans longue

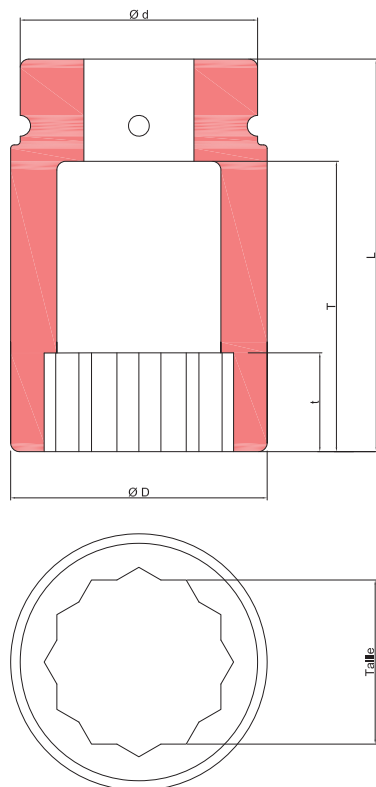

1-1/4"	12PT L80104							
1-5/16"	12PT L80105							
1-3/8"	12PT L80106							
1-7/16"	12PT L80107							
1-1/2"	12PT L80108							
1-9/16"	12PT L80109							
1-5/8"	12PT L80110	70	84	84	23	36	2,25	
1-11/16"	12PT L80111	73	84	84	24	36	2,27	
1-3/4"	12PT L80112	75	84	87	25	40	2,40	
1-13/16"	12PT L80113	76	84	87	25	40	2,32	
1-7/8"	12PT L80114	78	84	87	26	40	2,40	
1-15/16"	12PT L80115	80	84	90	28	43	2,40	
2"	12PT L80200	82	84	90	30	43	2,36	
2-1/16"	12PT L80201	83	84	90	30	43	2,50	
2-1/8"	12PT L80202	84	84	90	30	43	2,29	
2-1/4"	12PT L80204	90	86	95	30	51	2,90	
2-3/8"	12PT L80206	94	86	95	35	51	3,10	
2-1/2"	12PT L80208	97	86	100	35	56	3,30	
2-9/16"	12PT L80209	99	86	100	35	56	3,50	
2-5/8"	12PT L80210	102	86	105	40	61	3,80	
2-11/16"	12PT L80211	104	86	105	40	61	3,90	
2-3/4"	12PT L80212	105	86	105	40	61	4	
2-13/16"	12PT L80213	107	86	110	42	66	4,20	
2-15/16"	12PT L80215	112	86	110	42	66	4,60	
3"	12PT L80300	116	86	110	42	66	4,90	
3-1/8"	12PT L80302	119	86	110	42	66	4,79	
3-3/16"	12PT L80303	121	86	120	50	75	5,70	
3-1/4"	12PT L80304	123	86	120	50	75	6	
3-5/16"	12PT L80305							
3-3/8"	12PT L80306	125	86	120	50	75	6,20	
3-7/16"	12PT L80307							
3-1/2"	12PT L80308	130	86	120	50	75	6,70	
3-9/16"	12PT L80309							
3-5/8"	12PT L80310	136	102	120	50	75	7	
3-11/16"	12PT L80311							
3-3/4"	12PT L80312	141	102	130	55	83	8,70	
3-13/16"	12PT L80313							
3-7/8"	12PT L80314	144	102	130	55	83	8,15	
3-15/16"	12PT L80315							
4"	12PT L80400	148	102	130	55	83	9,10	

Nous possédons l'intégralité de la gamme allant de la taille 1-1/4" à la taille 4" incluse.
Toutes les tailles intermédiaires sont donc disponibles.

■ Douille 2" 1/2 Série standard impériale

CARRÉ CONDUCTEUR 2" 1/2 TAILLE RÉFÉRENCE D mm d mm L mm t mm T mm Kg

Taille pouce 6 pans

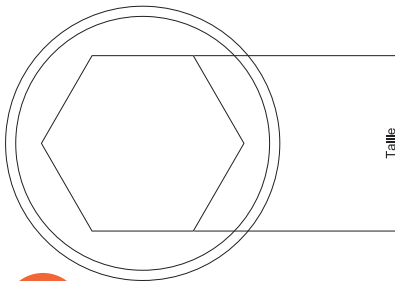
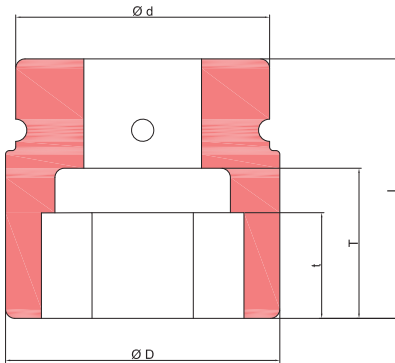

58

Taille	RÉFÉRENCE	D mm	d mm	L mm	t mm	T mm	Kg
1-3/4"	250112						
1-13/16"	250113						
1-7/8"	250114						
2"	250200	92	137	130	30	72	9,00
2-3/16"	250203	97	137	130	30	72	8,58
2-1/4"	250204						
2-5/16"	250205	99	137	130	30	72	8,45
2-3/8"	250206	100	137	130	35	68	9,30
2-7/16"	250207	102	137	130	35	68	9,45
2-1/2"	250208	102	137	130	35	68	9,30
2-9/16"	250209	104	137	130	35	68	9,30
2-5/8"	250210	106	137	130	40	68	9,30
2-11/16"	250211	108	137	130	40	68	9,30
2-3/4"	250212	110	137	130	40	68	9,30
2-13/16"	250213	112	137	130	45	68	9,30
2-7/8"	250214	116	137	130	45	68	9,30
2-15/16"	250215	118	137	130	45	68	9,30
3"	250300	120	137	130	45	68	9,30
3-1/16"	250301	122	137	130	45	68	9,30
3-1/8"	250302	126	137	130	45	68	9,30
3-3/16"	250303						
3-1/4"	250304	128	137	130	50	68	9,30
3-5/16"	250305	132	137	130	50	72	9,58
3-3/8"	250306	133	137	130	50	68	9,30
3-7/16"	250307						
3-1/2"	250308	142	137	140	50	78	10,40
3-9/16"	250309	143	137	140	50	82	10,50
3-5/8"	250310	145	137	140	55	78	10,60
3-11/16"	250311						
3-3/4"	250312	148	137	140	55	78	10,80
3-13/16"	250313						
3-7/8"	250314	151	137	140	55	78	11,00
3-15/16"	250315						
4"	250400	155	137	140	60	78	11,30
4-1/16"	250401						
4-1/8"	250402	158	137	150	60	88	12,10
4-3/16"	250403	160	137	150	65	88	12,40
4-1/4"	250404	163	137	150	65	88	12,80
4-5/16"	250405						
4-3/8"	250406	167	137	150	65	88	13,30
4-7/16"	250407						
4-1/2"	250408	172	137	150	65	88	13,60
4-5/8"	250410	178	160	150	70	88	15,20
4-3/4"	250412	181	160	150	70	88	16,90
4-7/8"	250414	186	160	150	75	88	17,30
5"	250500	190	160	170	75	106	21,50
5-1/8"	250502	195	160	170	75	106	22,00
5-3/16"	250503	198	160	170	80	106	22,00
5-1/4"	250504	200	160	170	80	106	22,50
5-3/8"	250506	204	160	170	80	106	23,00
5-7/16"	250507						
5-1/2"	250508	208	160	170	80	106	23,00
5-9/16"	250509	210	160	170	80	106	24,00

■ Douille 2" 1/2 Série standard impériale

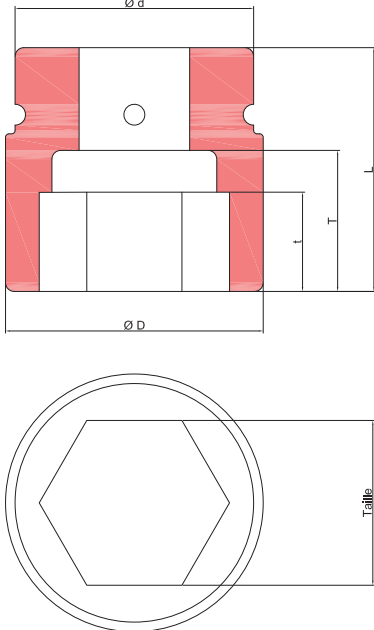
CARRÉ CONDUCTEUR 2" 1/2	TAILLE	RÉFÉRENCE	D mm	d mm	L mm	t mm	T mm	Kg	
<p>Taille pouce 6 pans (suite)</p> 	5-5/8"	250510							
	5-3/4"	250512	216	160	170	85	106	25,00	
	6"	250600	221	160	180	85	115	30,00	
	6-1/8"	250602	224	160	180	90	115	30,00	
	6-1/4"	250604	228	160	180	90	115	30,50	
	6-3/8"	250606	232	160	180	90	115	31,00	
	6-1/2"	250608	235	160	180	95	115	32,00	
	6-3/4"	250612	243	160	180	95	115	33,00	
	6-7/8"	250614	247	160	180	95	115	33,50	
	7"	250700	250	160	180	95	115	35,50	
	7-1/8"	250702	253	160	225	110	143	46,00	
	7-1/4"	250704	258	160	225	110	143	47,00	
	7-5/16"	250705	260	160	225	120	143	47,50	
	7-1/2"	250708	264	160	225	120	143	48,00	
	7-5/8"	250710	269	160	225	120	143	49,00	
	7-13/16"	250713	273	160	225	120	143	49,50	
	8-3/8"	250806	291	160	225	120	143	58,50	
	8-1/2"	250808							
	8-7/8"	250814							
	9-1/8"	250902	312	160	225	120	143	65,00	
9-7/16"	250907	322	160	225	120	143	68,50		
10"	2501000	338	160	225	120	143	70,00		
10-1/8"	2501002								
10-5/8"	2501010								

Toutes les dimensions ci-dessous sont en millimètres. Ces dimensions sont susceptibles d'être modifiées.

Nous possédons l'intégralité de la gamme allant de la taille 1-5/8" à la taille 10-5/8" incluse.
Toutes les tailles intermédiaires sont donc disponibles.

■ Douille 2" 1/2 Série standard impériale

CARRÉ CONDUCTEUR 2" 1/2	TAILLE	RÉFÉRENCE	D mm	d mm	L mm	t mm	T mm	Kg
	1-1/2"	12PT 250108						
	1-11/16"	12PT 250111						
	1-3/4"	12PT 250112						
	1-7/8"	12PT 250114						
	2"	12PT 250200						
	2-1/16"	12PT 250201						
	2-1/8"	12PT 250202						
	2-1/4"	12PT 250204						
	2-3/8"	12PT 250206						
	2-1/2"	12PT 250208						
	2-11/16"	12PT 250211						
	2-3/4"	12PT 250212						
	2-15/16"	12PT 250215						
	3"	12PT 250300						
	3-1/8"	12PT 250302						
	3-1/4"	12PT 250304						
	3-3/8"	12PT 250306						
	3-7/16"	12PT 250307						
	3-1/2"	12PT 250308						
	3-9/16"	12PT 250309						
	3-3/4"	12PT 250312						
	3-7/8"	12PT 250314						
	4"	12PT 250400						
	4-1/8"	12PT 250402						
	4-1/4"	12PT 250404						
	4-3/8"	12PT 250406						
	4-1/2"	12PT 250408						
	4-3/4"	12PT 250412						

Taille pouce 12 pans

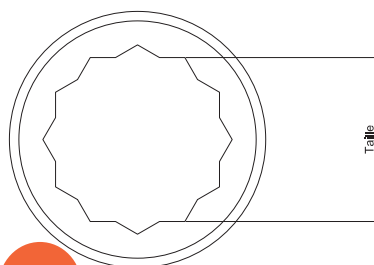
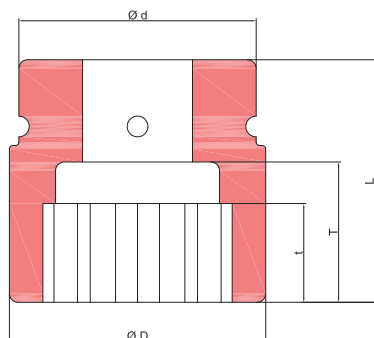

60

Nous possédons l'intégralité de la gamme allant de la taille 1-1/2" à la taille 4-3/4" incluse.
Toutes les tailles intermédiaires sont donc disponibles.

Douille 2" 1/2 Série longue impériale

CARRÉ CONDUCTEUR 2" 1/2

TAILLE

RÉFÉRENCE

D mm

d mm

L mm

t mm

T mm

Kg

Taille pouce 6 pans longue

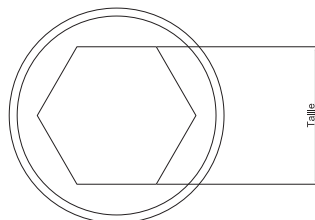
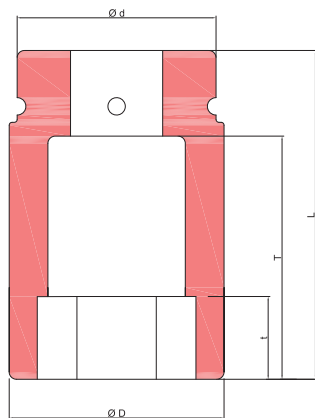

2"	L25200							
2-3/16"	L25203							
2-1/4"	L25204							
2-5/16"	L25205							
2-3/8"	L25206	100	137	180	35	122	10,7	
2-7/16"	L25207	102	137	180	35	122	10,73	
2-1/2"	L25208	102	137	180	35	122	10,64	
2-9/16"	L25209	104	137	180	35	122	10,68	
2-5/8"	L25210	106	137	180	40	122	10,7	
2-11/16"	L25211	108	137	180	40	122	10,83	
2-3/4"	L25212	110	137	180	40	122	10,88	
2-13/16"	L25213	112	137	180	45	122	11	
2-7/8"	L25214	116	137	180	45	122	11,36	
2-15/16"	L25215	118	137	180	45	122	11,24	
3"	L25300	120	17	180	45	122	11,51	
3-1/16"	L25301	122	137	180	45	122	11,68	
3-1/8"	L25302	126	137	180	45	122	11,88	
3-3/16"	L25303							
3-1/4"	L25304	128	137	180	50	122	11,90	
3-5/16"	L25305							
3-3/8"	L25306	133	137	180	50	122	12,27	
3-7/16"	L25307							
3-1/2"	L25308	142	137	200	50	142	15,12	
3-9/16"	L25309							
3-5/8"	L25310	145	137	200	55	142	15,39	
3-11/16"	L25311							
3-3/4"	L25312	148	137	200	55	142	15,64	
3-13/16"	L25313							
3-7/8"	L25314	151	137	200	55	142	15,96	
3-15/16"	L25315							
4"	L25400	155	137	200	60	142	16,31	
4-1/16"	L25401							
4-1/8"	L25402	158	137	220	60	162	18,21	
4-3/16"	L25403	160	137	220	65	162	18,70	
4-1/4"	L25404	163	137	220	65	162	19,24	
4-5/16"	L25405							
4-3/8"	L25406	167	137	220	65	162	19,90	
4-7/16"	L25407							
4-1/2"	L25408	172	137	220	65	162	20,92	
4-5/8"	L25410	178	160	220	70	162	24,28	
4-3/4"	L25412	181	160	220	70	162	24,79	
4-7/8"	L25414	186	160	220	75	162	25,77	
5"	L25500	190	160	250	75	184	30,19	
5-1/8"	L25502	195	160	250	75	183	31,44	
5-3/16"	L25503	198	160	250	80	183	32,25	
5-1/4"	L25504	200	160	250	80	182	32,88	
5-3/8"	L25506	204	160	250	80	181	33,47	
5-7/16"	L25507							
5-1/2"	L25508	208	160	250	80	180	34,4	
5-9/16"	L25509							
5-5/8"	L25510							
5-3/4"	L25512	216	160	250	85	178	36	
5-7/8"	L25514	219	160	250	85	178	36,3	

■ Douille 2" 1/2 Série longue impériale

CARRÉ CONDUCTEUR 2" 1/2	TAILLE	RÉFÉRENCE	D mm	d mm	L mm	t mm	T mm	Kg
	6"	L25600	221	160	250	85	177	36,38
	6-1/8"	L25602	224	160	250	90	176	36,90
	6-1/4"	L25604	228	160	250	90	175	38,30
	6-3/8"	L25606	232	160	250	90	174	38,74
	6-1/2"	L25608	235	160	250	95	171	41,37
	6-3/4"	L25612	243	160	250	95	171	41,37
	6-7/8"	L25614	247	160	250	95	170	42,44
	7"	L25700	250	160	250	95	170	42,94

Taille pouce 6 pans longue
(suite)

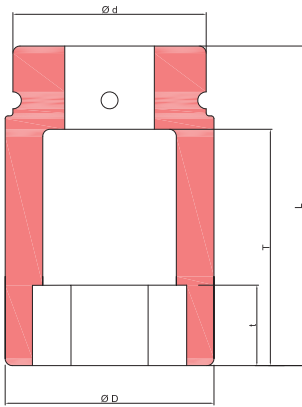

Toutes les dimensions ci-dessous sont en millimètres. Ces dimensions sont susceptibles d'être modifiées.

62

Nous possédons l'intégralité de la gamme allant de la taille 2" à la taille 9-1/8" incluse.
Toutes les tailles intermédiaires sont donc disponibles.

■ Douille 2" 1/2 Série longue impériale

CARRÉ CONDUCTEUR 2"1/2	TAILLE	RÉFÉRENCE	D mm	d mm	L mm	t mm	T mm	Kg
------------------------	--------	-----------	------	------	------	------	------	----

Taille pouce 12 pans longue

Veuillez nous contacter afin d'obtenir les références pour les douilles longues 12 pans (pouce).

■ Douille 3" 1/2 Série standard impériale

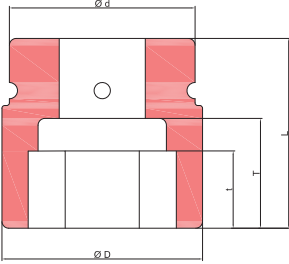
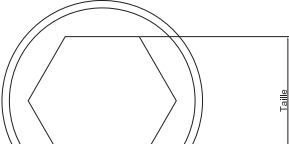
CARRÉ CONDUCTEUR 3" 1/2	TAILLE	RÉFÉRENCE	D mm	d mm	L mm	t mm	T mm	Kg
<p>Taille pouce 6 pans</p>  	3-1/4"	350304						
	4-5/8"	350410						
	5"	350500						
	5-3/8"	350506						
	5-3/4"	350512						
	6-1/8"	350602						
	6-1/2"	350608						
	6-7/8"	350614						
	7-1/4"	350704						
	7-5/8"	350710						
	7-7/8"	350714						
	8-3/4"	350812						
	9-1/8"	350902						
	9-1/2"	350908						
	9-3/4"	350912						
	9-7/8"	350914						

Nous possédons l'intégralité de la gamme allant de la taille 1-1/2" à la taille 9-7/8" incluse.
Toutes les tailles intermédiaires sont donc disponibles.

63

■ Douille 3" 1/2 Série standard impériale

CARRÉ CONDUCTEUR 3" 1/2	TAILLE	RÉFÉRENCE	D mm	d mm	L mm	t mm	T mm	Kg
-------------------------	--------	-----------	------	------	------	------	------	----

Taille pouce 6 pans longue

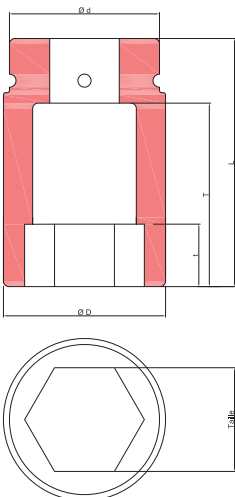

Douilles pouce en 6 pans longues disponibles.
Veuillez nous contacter pour les références

Douilles pour vis CHC 1/2" impériale



CARRÉ CONDUCTEUR 1/2"	TAILLE	RÉFÉRENCE	D mm	d mm	L mm	t mm	T mm	Kg
-----------------------	--------	-----------	------	------	------	------	------	----

Douilles porte-embouts pour vis
CHC pouce

Nous consulter pour les demandes concernant les douilles pour vis CHC en pouces.

Douilles pour vis CHC 3/4" impériale



CARRÉ CONDUCTEUR 3/4"	TAILLE	RÉFÉRENCE	L mm	Ø D mm	Kg
-----------------------	--------	-----------	------	--------	----

Douilles porte-embouts pour vis
CHC pouce

64

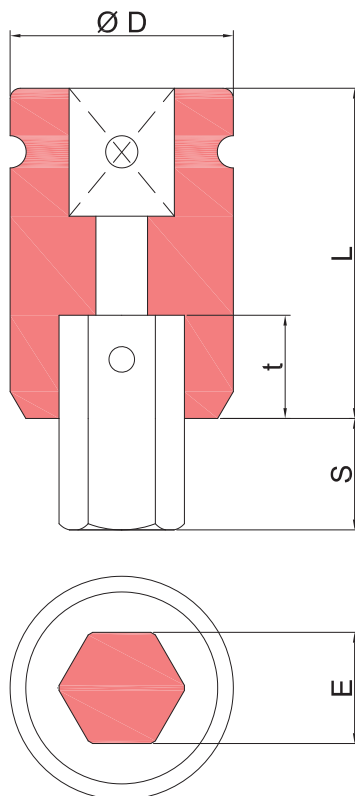

3/8"	010006 HX				
7/16"	010007 HX				
1/2"	010008 HX	52	44	0,29	
9/16"	010009 HX				
5/8"	010010 HX	52	44	0,30	
11/16"	010011 HX				
3/4"	010012 HX				
13/16"	010013 HX				
7/8"	010014 HX				
15/16"	010015 HX				
1"	010100 HX	52	44	0,40	
1-1/16"	010101 HX				
1-1/8"	010102 HX				
1-3/16"	010103 HX				
1-1/4"	010104 HX				
1-5/16"	010105 HX				
1-3/8"	010106 HX				
1-7/16"	010107 HX				
1-1/2"	010108 HX				
1-9/16"	010109 HX				
1-5/8"	010110 HX				
1-11/16"	010111 HX				
1-3/4"	010112 HX				
1-13/16"	010113 HX				
1-7/8"	010114 HX				
1-15/16"	010115 HX				
2"	010200 HX				

Toutes les dimensions ci-dessous sont en millimètres.
Ces dimensions sont susceptibles d'être modifiées.

Nous possédons l'intégralité de la gamme allant de la taille 3/8" à la taille 2" incluse.
Toutes les tailles intermédiaires sont donc disponibles.

Douilles pour vis CHC 1" impériale



Douilles porte-embouts pour vis
CHC pouce

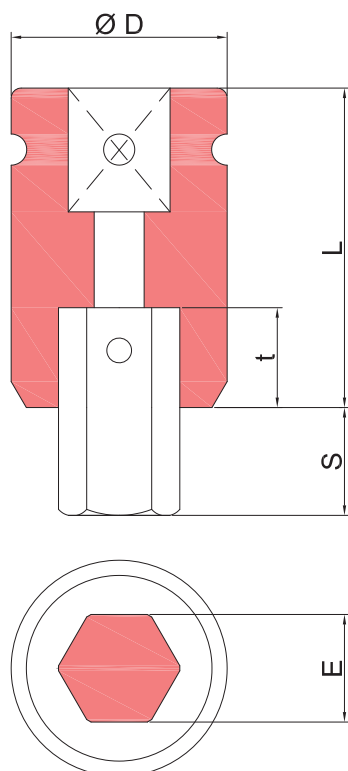

CARRÉ CONDUCTEUR 1"	TAILLE	RÉFÉRENCE	L mm	Ø D mm	Kg
	3/8"	020006 HX			
	7/16"	020007 HX			
	1/2"	020008 HX			
	9/16"	020009 HX			
	5/8"	020010 HX			
	11/16"	020011 HX			
	3/4"	020012 HX			
	13/16"	020013 HX			
	7/8"	020014 HX			
	15/16"	020015 HX			
	1"	020100 HX			
	1-1/16"	020101 HX			
	1-1/8"	020102 HX			
	1-3/16"	020103 HX			
	1-1/4"	020104 HX			
	1-5/16"	020105 HX			
	1-3/8"	020106 HX			
	1-7/16"	020107 HX			
	1-1/2"	020108 HX			
	1-9/16"	020109 HX			
	1-5/8"	020110 HX			
	1-11/16"	020111 HX			
	1-3/4"	020112 HX			
	1-13/16"	020113 HX			
	1-7/8"	020114 HX			
	1-15/16"	020115 HX			
	2"	020200 HX			

Nous possédons l'intégralité de la gamme allant de la taille 3/8" à la taille 2" incluse.
Toutes les tailles intermédiaires sont donc disponibles.

Douilles pour vis CHC 1" 1/2 impériale



CARRÉ CONDUCTEUR 1" 1/2	TAILLE	RÉFÉRENCE	L mm	Ø D mm	Kg
<p>Douilles porte-embouts pour vis CHC pouce</p>	13/16"	080013 HX			
	7/8"	080014 HX			
	15/16"	080015 HX			
	1"	080100 HX			
	1-1/16"	080101 HX			
	1-1/8"	080102 HX			
	1-3/16"	080103 HX			
	1-1/4"	080104 HX			
	1-5/16"	080105 HX			
	1-3/8"	080106 HX			
	1-7/16"	080107 HX			
	1-1/2"	080108 HX			
	1-9/16"	080109 HX			
	1-5/8"	080110 HX			
	1-11/16"	080111 HX			
	1-3/4"	080112 HX			
	1-13/16"	080113 HX			
	1-7/8"	080114 HX			
	1-15/16"	080115 HX			
	2"	080200 HX			

Nous possédons l'intégralité de la gamme allant de la taille 3/8" à la taille 2" incluse.
Toutes les tailles intermédiaires sont donc disponibles.

Douilles pour vis CHC 2" 1/2 impériale



CARRÉ CONDUCTEUR 2" 1/2	TAILLE	RÉFÉRENCE	L mm	Ø D mm	Kg
	3/8"	2500006 HX			
	7/16"	2500007 HX			
	1/2"	2500008 HX			
	9/16"	2500009 HX			
	5/8"	2500010 HX			
	11/16"	2500011 HX			
	3/4"	2500012 HX			
	13/16"	2500013 HX			
	7/8"	2500014 HX			
	15/16"	2500015 HX			
	1"	2500100 HX			
	1-1/16"	2500101 HX			
	1-1/8"	2500102 HX			
	1-3/16"	2500103 HX			
	1-1/4"	2500104 HX			
	1-5/16"	2500105 HX			
	1-3/8"	2500106 HX			
	1-7/16"	2500107 HX			
	1-1/2"	2500109 HX			
	1-9/16"	2500109 HX			
	1-5/8"	2500110 HX			
	1-11/16"	2500111 HX			
	1-3/4"	2500112 HX			
	1-13/16"	2500113 HX			
	1-7/8"	2500114 HX			
	1-15/16"	2500115 HX			
	2"	2500200 HX			

Douilles porte-embouts
pour vis CHC pouce

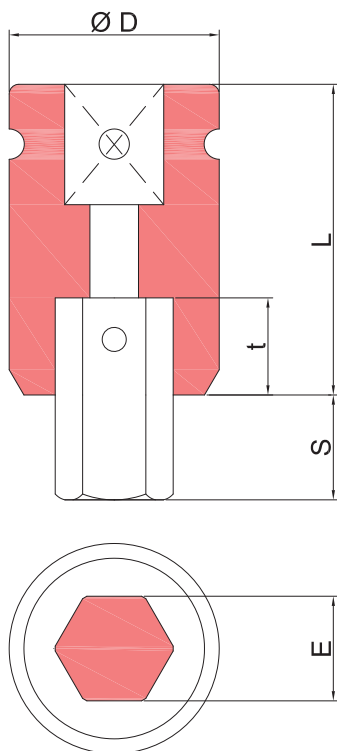

Nous possédons l'intégralité de la gamme allant de la taille 3/8" à la taille 2" incluse.
Toutes les tailles intermédiaires sont donc disponibles.

Tableau de conversion

Cote pouces en millimètres

"		0"	1"	2"	3"	4"	5"	6"	7"
1/32	1/10000	mm	mm	mm	mm	mm	mm	mm	mm
			25,3995	50,7990	76,1986	101,598	126,998	152,397	177,797
1/32	,0313	0,7937	26,1932	51,5928	76,9923	102,391	127,791	153,190	178,590
1/16	,0625	1,5874	26,9870	52,3865	77,7860	103,185	128,585	153,984	179,384
3/32	,0938	2,3812	27,7807	53,1802	78,5798	103,979	129,378	154,788	180,177
1/8	,125	3,1749	28,5744	53,9740	79,3735	104,773	130,172	155,572	180,971
5/32	,1563	3,9686	29,3682	54,7677	80,1672	105,566	130,966	156,365	181,765
3/16	,1875	4,7624	30,1619	55,5614	80,9610	106,360	131,760	157,159	182,559
7/32	,2188	5,5561	30,9556	56,3552	81,7547	107,154	132,553	157,953	183,352
1/4	,250	6,3498	31,7494	57,1489	82,5485	107,948	133,347	158,747	184,146
9/32	,2813	7,1436	32,5431	57,9426	83,3422	108,741	134,141	159,540	184,940
5/16	,3125	7,9373	33,3368	58,7364	84,1359	109,535	134,935	160,334	185,734
11/32	,3438	8,7310	34,1306	59,5301	84,9297	110,329	135,728	161,128	186,527
3/8	,375	9,5248	34,9243	60,3239	85,7234	111,122	136,522	161,922	187,321
13/32	,4063	10,3185	35,7180	61,1176	86,5171	111,916	137,316	162,715	188,115
7/16	,4375	11,1122	36,5118	61,9113	87,3109	112,710	138,109	163,509	188,909
15/32	,4688	11,9060	37,3055	62,7051	88,1046	113,504	138,903	164,303	189,702
1/2	,500	12,6997	38,0993	63,4988	88,8983	114,297	139,697	165,097	190,496
17/32	,5313	13,4934	38,8930	64,2925	89,6921	115,091	140,491	165,890	191,290
9/16	,5625	14,2872	39,6867	65,0863	90,4858	115,885	141,284	166,684	192,084
19/32	,5938	15,0809	40,4805	65,8800	91,2795	116,679	142,078	167,478	192,877
5/8	,625	15,8747	41,2742	66,6737	92,0733	117,472	142,872	168,271	193,671
21/32	,6563	16,6684	42,0679	67,4675	92,8670	118,266	143,666	169,065	194,465
11/16	,6875	17,4621	42,8617	68,2612	93,6608	119,060	144,459	169,859	195,258
23/32	,7188	18,2559	43,6554	69,0549	94,4545	119,854	145,253	170,653	196,052
3/4	,750	19,0496	44,4491	69,8487	95,2482	120,647	146,047	171,446	196,846
25/32	,7813	19,8433	45,2429	70,6424	96,0419	121,441	146,841	172,240	197,640
13/16	,8125	20,6371	46,0366	71,4362	96,8357	122,235	147,634	173,034	198,433
27/32	,8438	21,4308	46,8303	72,2299	97,6294	123,029	148,428	173,828	199,227
7/8	,875	22,2245	47,6241	73,0236	98,4232	123,822	149,222	174,621	200,021
29/32	,9063	23,0183	48,4178	73,8173	99,2169	124,616	150,016	175,415	200,815
15/16	,9375	23,8120	49,2116	74,6111	100,011	125,410	150,809	176,209	201,608
31/32	,9688	24,6057	50,0053	75,4048	100,804	126,203	151,603	177,003	202,402



Fabrications spéciales sur demande - NOUS CONSULTER



179 Rue de Montepy 69210 FLEURIEUX-SUR-L'ARBRESLE



+33(0)4.78.33.39.19



dh@hytorc-ce.com - sn@hytorc-ce.com



HYTORC
Hustach

179 Rue de Montépy 69210 Fleurieux-sur-l'Arbresle - FRANCE Tél : +33 (0) 4 78 33 39 19